



LES PORTAILS CRÉÉS POUR DURER



FABRIQUÉ EN FRANCE

## LE RÉSEAU TSCHOEPPÉ

Les spécialistes du portail

Concept & Garanties

..... p.5



Les Relais Confiance

..... p.6

La fabrication

..... p.10



La couleur

..... p.14



## LES PORTAILS DESIGN

Gamme Lucco

..... p.18



Gamme Impulsion

..... p.25



Gamme Life

..... p.34



Gamme Linéo

..... p.38



Gamme Zenox Line

..... p.42



## LES PORTAILS CLASSIQUES

Gamme Persia

..... p.52



Gamme Zenox  
Transparence

..... p.57



Contraste

..... p.59



Horizon

..... p.63



Discrétion

..... p.65





## LES PORTAILS TRADITIONNELS

### Gamme Elégance

Transparence  
..... p.71



Contraste  
..... p.72



Horizon  
..... p.76



Des décors  
uniques  
..... p.79



## LES PORTAILS «IMAGINE»

Gamme Harmonie  
..... p.82



Gamme Corail  
..... p.85



Gamme Texas  
..... p.86



## Aspects techniques

Les modes d'ouverture ..... p.89

La motorisation ..... p.96

Les portails de  
grande dimension ..... p.100

## LES CLÔTURES, BRISE-VUES & GARDE-CORPS

### Les clôtures

Savoir-faire  
..... p.104



Les Essentielles  
..... p.106

Les Coordonnées  
..... p.110



Les brise-vues  
..... p.120



Les garde-corps  
..... p.122







# Le réseau Tschoeppé

## Concept

Le réseau Tschoeppé regroupe :

- un industriel, fabricant de portails depuis 1956, reconnu pour son savoir-faire et la qualité de ses produits;
- et des Relais Confiance, qui vendent et installent les portails, sélectionnés par Tschoeppé pour leur qualité de prestation.

Tous partagent les mêmes valeurs de sérieux, d'amour du travail bien fait et de recherche perpétuelle d'innovation. Tous partagent le même objectif : la réussite des projets qui leurs sont confiés.

Tschoeppé et les Relais Confiance se sont mutuellement choisis pour assurer la meilleure qualité sur l'ensemble du processus allant de la conception de votre portail jusqu'à son installation chez vous.

## LA GARANTIE TRANQUILLITÉ TSCHOEPPÉ

**15 ans** Sans vétusté sur la structure

**10 ans** Sans vétusté sur le laquage



“ Sans vétusté signifie que la valeur du produit reste la valeur à neuf pendant toute la durée de garantie.

N'hésitez pas à comparer ! ”

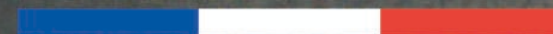

FABRIQUÉ EN FRANCE



# Les Relais Confiance

Le rôle des Relais Confiance va bien au-delà de celui de simples revendeurs. Ils sont essentiels pour la réussite de votre projet.

Prise en compte des contraintes liées au site, type d'ouverture, modèle, seul un spécialiste peut vous aider à faire les meilleurs choix, et assurer ensuite une pose de qualité.

Tschöppé l'a bien compris et distribue ses produits exclusivement via les Relais Confiance, sélectionnés pour leur savoir-faire et la qualité de leurs prestations.

Véritables maîtres d'œuvres du projet, ils assurent :

## ➤ L'analyse terrain :

Sols en pente, état des piliers, des murets, présence de seuil, espace disponible pour l'ouverture, possibilité de fixer un rail ...

*Votre conseiller dresse un véritable état des lieux qui détermine le type d'ouverture et de motorisation envisageable, et les travaux à réaliser.*

## ➤ L'analyse de vos besoins :

Souhaitez-vous un portail et des clôtures qui vous protègent en occultant la vue sur l'intérieur de votre propriété, ou des produits plus transparents ?

Souhaitez-vous une motorisation ? Quelle est la fréquence des sorties à pied, en 2 roues, en voiture ? *Tous ces points vont influencer sur la hauteur, le type d'ouverture, l'utilité d'un portillon, etc.*

## ➤ Un choix serein :

L'achat d'un portail est un projet important. *Il est capital, pour faire le bon choix de fournisseur, que vous puissiez bien comprendre les points clés qui font la qualité intrinsèque d'un portail.* Pour vous les montrer, votre Relais Confiance expose ses produits dans son show-room. Le show-room vous permet également de visualiser le rendu réel des teintes, des accessoires, etc.



## ➤ Les conseils pour le choix du modèle et la personnalisation

Du contemporain épuré aux modèles traditionnels, les collections sont vastes et les personnalisations innombrables. *Votre conseiller vous aidera à créer votre portail en prenant en compte vos envies en terme de style, de forme, de couleur, l'architecture de la maison, et vos contraintes budgétaires.*

Pour la plupart des modèles, votre conseiller pourra dessiner votre projet de portail en 3D sur notre configurateur et pourra même l'intégrer dans une photo de votre propriété, afin que vous puissiez bien visualiser le rendu in-situ.

SIMULATION EN 3D AVEC LES 2 MODÈLES ENTRE LESQUELS LE CLIENT HÉSITE



PHOTO DU PORTAIL INSTALLÉ CHEZ LE CLIENT



## Le configurateur, une aide au choix déterminante

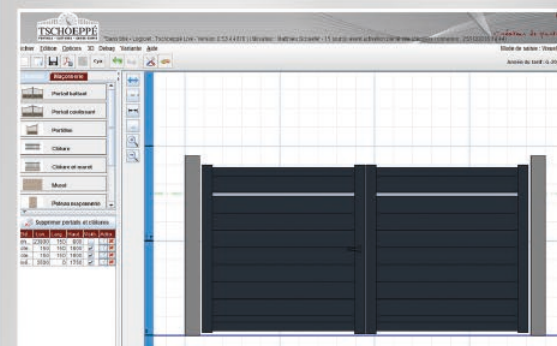

Représentation en 3D des modèles choisis



Intégration de la 3D dans une photo du site



## ➤ La prise en charge globale du projet :

Construction de piliers, de murets, d'un seuil, **voire Relais Confiance crée avec vous votre espace « entrée » et vous soumet des plans.** Il peut réaliser les travaux de maçonnerie avec ses salariés spécialisés, ou les faire réaliser par des entreprises partenaires. Il en va de même pour l'alimentation électrique des portails motorisés.

**Oubliez les tracas pour trouver des artisans et suivre les travaux !**

(Si vous préférez faire intervenir vos artisans, votre conseiller préparera un cahier des charges).

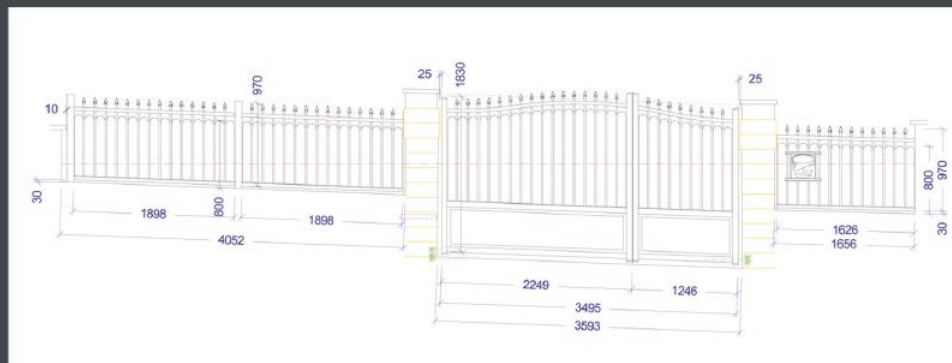

## Le savoir-faire pour la gestion des pentes

Dans le cas d'une rue en pente, plutôt que d'avoir un jour inégal et inesthétique sous votre portail, votre Relais Confiance vous proposera de fabriquer un cadre hors-équerre, dont la traverse inférieure épouse la pente.



De même, pour les clôtures, votre Relais Confiance vous proposera des modules de clôtures fabriqués hors-équerre, qui épousent la pente du muret.



## > Le métrage et la coordination avec l'usine

Le métreur Relais Confiance prendra des cotes précises tenant bien compte de toutes les contraintes (pentes du sol, faux aplomb maçonnerie, courbure des murets, intégration de boîte aux lettres ou de compteur électrique, emplacement des fixations, ...). Pour les projets complexes, il dialoguera avec le bureau d'études de l'usine pour assurer une mise au point parfaite avant de lancer la fabrication.

Pour cela, il conjugue expérience et formation auprès des techniciens Tschoeppé.

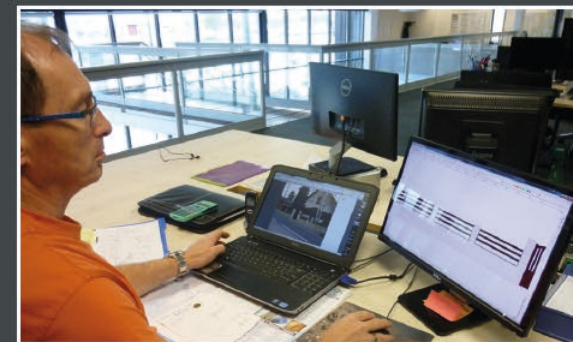

## > La pose

C'est une étape cruciale puisqu'elle conditionne l'esthétique finale, la bonne tenue dans le temps des produits et leur bon fonctionnement. Les équipes de pose des Relais Confiance sont expérimentées et suivent régulièrement des formations à l'usine Tschoeppé.



## Le savoir-faire, garant de l'esthétique et de la tenue dans le temps

Le savoir-faire de ses poseurs permet à votre Relais Confiance d'opter pour le scellement des poteaux de clôture dans le muret, via une tige de scellement de 30 mm, dès que la structure de la maçonnerie le permet.

C'est plus esthétique,  
mais plus difficile à réaliser qu'un simple vissage !





Une entreprise familiale

Fondée en 1956 en Alsace par Henri Tschöppé, l'entreprise a su développer un extraordinaire savoir-faire, évoluer en fonction des innovations technologiques, et dessiner sans cesse de nouvelles collections de portails.

Aujourd'hui dirigée par la 3ème génération de Tschöppé, fidèle à ses valeurs, l'entreprise est devenue une référence de qualité dans l'univers du portail aluminium.

# La fabrication



100 % made in France, 100 % sur-mesure

- **L'efficacité industrielle pour créer des pièces uniques :**  
Le bureau d'études **examine chaque commande** passée par les Relais Confiance. Il valide sa faisabilité dans le respect des contraintes techniques, puis décortique chaque élément et envoie les données aux centres de débit et d'usinage.
- **L'alliance de la technologie et du savoir-faire artisanal :**  
Les **machines de dernières générations** assurent toutes les opérations automatisables avec la plus grande précision et dans un souci de productivité et de maîtrise des coûts. Pour les étapes de soudage, d'assemblage et de finition, sur des produits totalement sur-mesure, **rien ne vaut l'efficacité et le savoir-faire de nos ouvriers extrêmement qualifiés.**

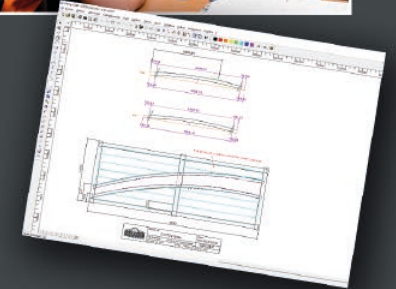
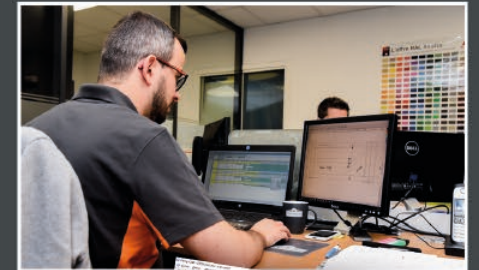

Découvrez la vidéo de notre process de fabrication





# LA MAÎTRISE DU CINTRAGE À FAÇON

Un grand savoir-faire, fruit de **cinquante ans d'expérience**, et un **équipement de pointe** avec une cintreuse à commande numérique permettent à Tschoeppé de produire une grande variété de formes, avec des courbures et des amplitudes de cintrage **totallement sur-mesure**.

## ➤ Dans le plan horizontal :

Sur des murets courbes, plutôt que des pans coupés inesthétiques, Tschoeppé vous propose une clôture arrondie qui épouse la forme de la maçonnerie.



## ➤ Dans le plan vertical :

Vous dessinez vos courbures et Tschoeppé les réalise pour vous. Formes originales, continuité dans les courbes entre portail et clôtures, clôtures sur murets en forme de vague, tout est possible !





# LA SOUDURE DES CADRES

## ➤ Une robustesse inégalée

Le soudage de l'aluminium est une opération délicate et essentielle pour la résistance structurelle des portails et des clôtures. Le soudage des cadres leur confère **une rigidité sans faille**. Tschoeppé s'est attaché à développer ce savoir-faire dans ses ateliers depuis des dizaines d'années.



Recrutement des soudeurs **les plus qualifiés**, tests de solidité, retour d'expérience sur des milliers de portails, formation régulière **aux dernières techniques**, tout est mis en œuvre pour assurer la qualité du soudage et la solidité des portails.

## ➤ Un savoir-faire sur les grandes dimensions

**La solidité et la rigidité de ses cadres soudés dans le plan** permet à Tschoeppé de proposer des portails de grande largeur (jusqu'à 8 mètres) et de grande hauteur pour remplacer des portes cochères (jusqu'à 4 mètres). Voir page 101



## ➤ LA GARANTIE TRANQUILLITÉ TSCHOEPPÉ

**15 ans** Sans vétusté sur la structure

Exemple : si votre portail présente un défaut de structure lors de sa 14ème année, Tschoeppé prend à sa charge toute réparation nécessaire ou le remplace par un neuf (hors frais de transport).

# LA MAÎTRISE DU LAQUAGE

## ➤ La qualité de la préparation

Avant d'être laqués, les produits suivent un processus de **traitement de surface de 8 bains successifs** pour éviter la corrosion, préparer la surface pour une adhésion optimale de la poudre et assurer la meilleure tenue du laquage dans le temps. Les portails et clôtures sont **totalemtent immergés** dans les bains afin que toutes les surfaces aluminium (même les plus inaccessibles) soient traitées. Notre station d'épuration permet de restituer une eau propre dans l'environnement.



## ➤ Une application dans les règles de l'art et des contrôles qualité réguliers

L'application de la teinte est réalisée par un laqueur expérimenté, avec une poudre sans solvants. Le portail est ensuite passé au four où la poudre se transforme en une **couche de laquage extrêmement résistante**. Afin d'assurer une qualité de laquage permanente, des tests sont réalisés plusieurs fois par jour : contrôle des bains de préparation, mesure d'épaisseur de laquage, mesure de la résistance de l'accrochage de la laque... **Ils permettent de garantir la bonne tenue du laquage.**



## ➤ Une haute durabilité des poudres, certifiées en Classe 2

Tschoeppé laque une très grande majorité de ses produits avec des poudres homologuées Qualicoat Classe 2 qui amènent une **haute résistance des teintes aux UV et une bonne tenue dans le temps de la brillance et de la colorimétrie**. Ces teintes Classe 2 subissent beaucoup moins d'altération que les teintes de Classe 1 utilisées en standard sur le marché. Votre portail conservera une belle couleur année après année.

Variation de brillance  
jusqu'à 55 % de perte en moins  
Variation de colorimétrie (delta E)  
près de 2 fois moins élevée

## ➤ LA GARANTIE TRANQUILLITÉ TSCHOEPPÉ

**10 ans** Sans vétusté sur le laquage

## UNE GARANTIE ADOSSÉE À UN GROUPE MONDIAL

Tschoeppé garantit la bonne tenue du laquage pendant 10 ans et un des leaders mondiaux de la fabrication de poudres de laquage garantit pendant 10 ans une évolution de brillance et de colorimétrie du laquage conforme à la norme Qualicoat Classe 2, pour tous les produits Tschoeppé laqués avec des poudres Superdurables.

“ Cette garantie est valable jusqu'à 500 mètres du bord de mer, alors que les garanties standards du marché s'arrêtent à 10 km. ”



# La couleur



Plus de 500 teintes disponibles !

Eclat des teintes vives ou élégance feutrée des gris très tendance, la couleur personnalise votre portail.

## > Nos teintes standard



## LES STRUCTURES DE TEINTES

Comme en décoration intérieure, le rendu de votre portail dépendra beaucoup du choix de la teinte, mais aussi de la finition. Tschoeppé vous propose un large choix d'aspects avec des teintes fines structure, métallisées, anodisées, mates, brillantes ou martelées.

### > Les fines structures

Ces peintures présentent un aspect mat, légèrement rugueux au toucher, avec des grains très fins, d'une grande élégance. Elles offrent une bonne résistance aux petits impacts et aux micro-rayures.







Anodic Bronze

Anodic Brun

Cappadoce

### > Les teintes anodisées

Douces au toucher avec une apparence de métal satiné, ces teintes reproduisent l'aspect et les nuances caractéristiques des finitions anodisées traditionnelles.

### > Les mats et les brillants

D'une grande sobriété et lisse au toucher, les teintes mates renvoient peu d'éclat et de lumière. Aux antipodes, les teintes brillantes apporteront beaucoup de luminosité à votre portail avec nos poudres à 80% de brillance.



### > Les martelées

L'effet « martelé » donne du relief au produit et des nuances de teintes très esthétiques. Les teintes martelées sont souvent utilisées pour renforcer l'effet traditionnel « fer forgé » des portails de la collection Elégance.

Elles apportent également un contraste de matière intéressant lorsqu'elles sont utilisées sur les cadres et traverses des collections contemporaines.

## LES SABLÉES MÉTALLISÉES

Elles présentent un aspect rugueux, plus prononcé que les fines structures, et sont ornées de paillettes métallisées qui amènent des reflets irisés. La plupart de ces teintes sont nuancées, les tons ne seront donc pas uniformes sur les lames de lambris.



9006 FS  
Aluminium blanc



DB703  
Gris métallisé

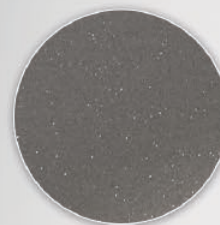

YW373F  
Gris 2400 sablé



YW356F  
Gris 2800 sablé



Timeless Rust



“ Les techniques d'impression ne permettent pas de restituer fidèlement la texture, les nuances, et la couleur des laquages proposés, alors n'hésitez pas à venir au magasin pour découvrir les teintes directement sur les produits exposés ou sur nos palettes échantillons en aluminium thermolaqué. ”

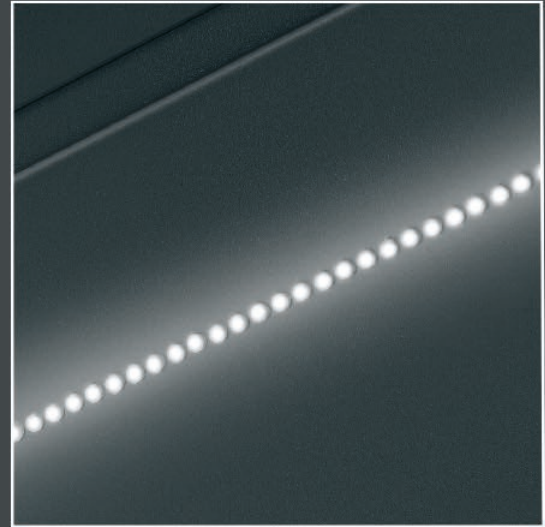
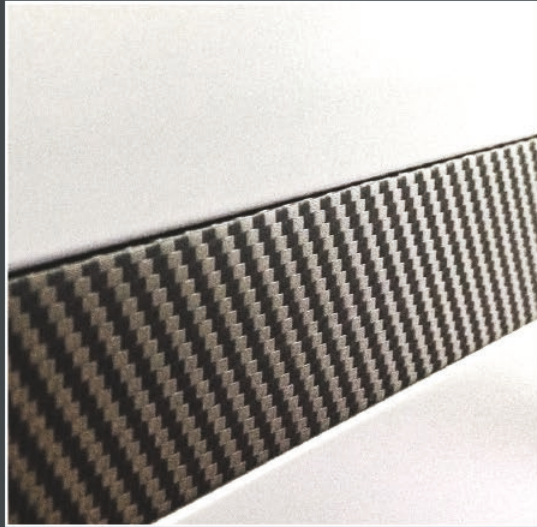



# Collection

# Design

Un design très épuré pour ces collections résolument contemporaines.

Sobriété des formes et pureté des lignes se déclinent dans les différentes gammes.

Cette collection propose de nombreuses innovations au niveau des accessoires décoratifs avec l'inclusion de bandes LEDs, de vitrages rétro-éclairés, d'inserts Alunox ou aspect carbone, et de tôles aluminium aux décors variés.

# Gamme Lucco

Sobriété est le maître mot pour décrire cette gamme au design original. Le cadre disparaît, mettant en valeur les volumes des cassettes aluminium.

Ce portail plein vous protège des regards et dégage une impression de solidité et de sérénité.

Pour accentuer encore le côté contemporain de votre portail, n'hésitez pas à innover en optant pour les bandes LEDs ou les vitrages rétro-éclairés.



*Portail battant avec cadre en aluminium soudé - 8 cassettes horizontales - Intégration de bandes de LEDs*



# Créez le modèle adapté à vos envies . . . et à votre maison

## Choisissez votre modèle de portail

Voici quelques exemples, vous pouvez choisir le nombre et le format des cassettes

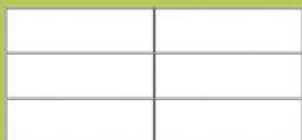

Cassettes horizontales identiques



Cassettes verticales identiques



Cassettes verticales de formats différents

## Personnalisez votre portail pour un rendu unique



Cassettes horizontales avec vitrages rétro-éclairés



Cassettes horizontales avec insert affleurant

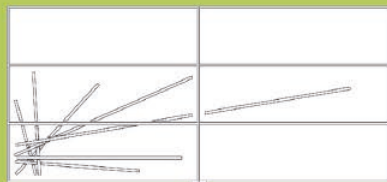

Cassettes horizontales et découpe avec tôle arrière en décors « Rayons de lumière »



Cassettes horizontales et découpe avec tôle arrière en décors « Facettes géométriques »



Portail coulissant avec cadre en aluminium soudé – 8 cassettes aluminium

## Choisissez la teinte (p. 14) et pensez à la bicoloration

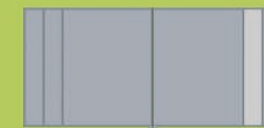
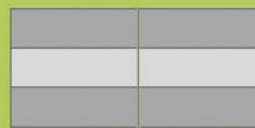

Pour donner encore plus de personnalité à votre portail, vous pouvez jouer avec les couleurs en choisissant une teinte différente pour certaines cassettes. Élégance du ton sur ton ou vivacité des contrastes, exprimez votre différence !

## Un design plus aérien pour ce Lucco ajouré

Tout en conservant l'ADN de la collection Lucco avec ces cassettes en aluminium, ce nouveau modèle se veut plus aérien. Les cassettes sont fixées sur un cadre en aluminium et espacées entre elles pour jouer sur la transparence.



*Portail coulissant Lucco Ajouré et clôture assortie*



## Intégration vitrages et bi-coloration



*Ensemble portail, clôture et portillon Lucco en suivi de pente, bicolore, avec intégration de vitrages Fusio blanc*

## L'intégration de LEDs, pour un portail unique et très tendance

### ➤ Les bandes de spots lumineux



— Savoir - faire —

Pour les portails motorisés, les LEDs peuvent clignoter lors de l'ouverture et de la fermeture du portail.

Elles assurent alors la fonction des gyrophares, tout en étant beaucoup plus esthétiques.

Les bandes de LEDs sont intégrées dans la cassette aluminium et forment de petits spots lumineux, très tendance.



## ➤ Les vitrages éclairés par LEDs

Idéal pour vous accueillir à la nuit tombée. Les LEDs sont intégrées à l'intérieur d'un vitrage Fusio, créant un éclairage d'ambiance élégant au sein même de votre portail.



*Portail battant et portillon Lucco avec vitrages rétro-éclairés par LEDs*





*Portail battant Lucco avec cadre en aluminium soudé – 6 cassettes verticales de différents formats*



# Gamme Impulsion

La collection Impulsion combine parfaitement l'occultant et l'ajouré, avec ses tôles découpées apportant de la légèreté et de la transparence.

Elle vous offre une grande liberté pour créer votre portail en jouant sur la disposition et la nature des différentes zones du portail.

Très tendance, les tôles découpées apporteront une touche de modernité supplémentaire à votre maison.



*Portail battant I-500 avec décor Perforations rondes, lames larges horizontales et numéro de maison*

# Créez le portail adapté à vos envies ... et à votre maison

Les modèles Impulsion se distinguent avant tout par l'intégration de tôles découpées. Solides et élégantes, les découpes sont réalisées dans une tôle aluminium d'épaisseur 3 mm, avec 6 décors au choix. Elles contrastent avec des zones pleines dont le contenu est également défini par vos soins.



Définissez le contenu  
des zones pleines :

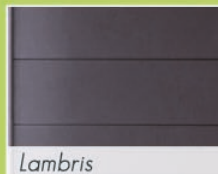

Lambris



Lames persiennes

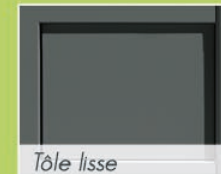

Tôle lisse

Choisissez votre décor réalisé par découpe de tôle aluminium :

Cascade de  
Feuilles



Lignes  
Graphiques



Perforation  
Ronde



Ethnique  
Design

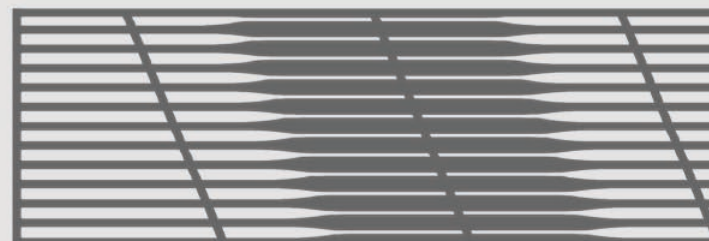

Bambou



Facettes  
Géométriques





## Gammes I-100 et I-200



Portail battant I-100 avec lames persiennes horizontales et décor Perforation ronde



Choix du type de remplissage, de l'orientation des lames ou des barreaux, choix des couleurs de chaque zone et des cadres, la collection Impulsion offre énormément de possibilités. Votre conseiller Relais Confiance vous aidera à créer votre portail et le dessinera en 3D sur notre configurateur.

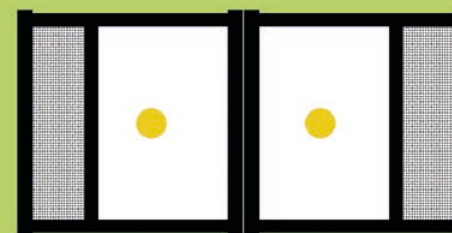

Modèle I-100-GD

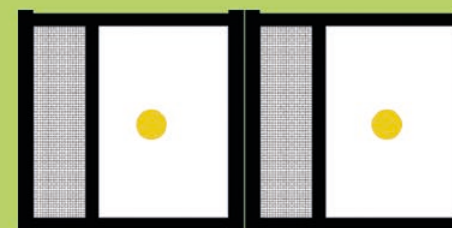

Modèle I-100-GG

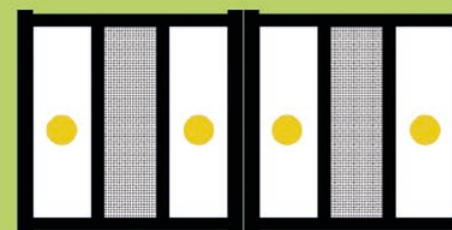

Modèle I-200-CC



Chaque zone ● peut être équipée :

- de lambris à lames larges,
  - de lames persiennes,
  - ou de barreaux rectangulaires,
- dont vous pouvez choisir l'orientation et la couleur.



*Portail battant I-100 avec décor Ethnique Design*

*Portail battant I-100 avec décor Lignes Graphiques, lames larges horizontales*



# Gammes I-300, I-400 et I-500



Modèle I-300-HB

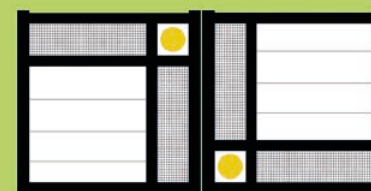

Modèle I-500-HB



Tôle découpée



Remplissage  
tôle lisse

Les gammes I-300 et I-500 combinent tôles découpées, lambris à larges lames et remplissages lisses. Pour chaque gamme, vous pouvez choisir la disposition des zones de tôle découpée. Vous pouvez opter pour 2 ou 3 couleurs différentes et créer des harmonies de teintes entre zones découpées, lambris, tôles lisses et cadres.

La gamme I-400 combine tôles découpées et lames larges. Pour chaque zone de lambris, vous pouvez choisir l'orientation des lames : horizontales ou verticales.



Modèle I-400-HB

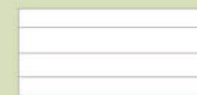

Remplissage  
lame large



*Portail battant I-500 avec décor Cascades de Feuilles, lames larges horizontales*



## Gammes I-600 et I-700

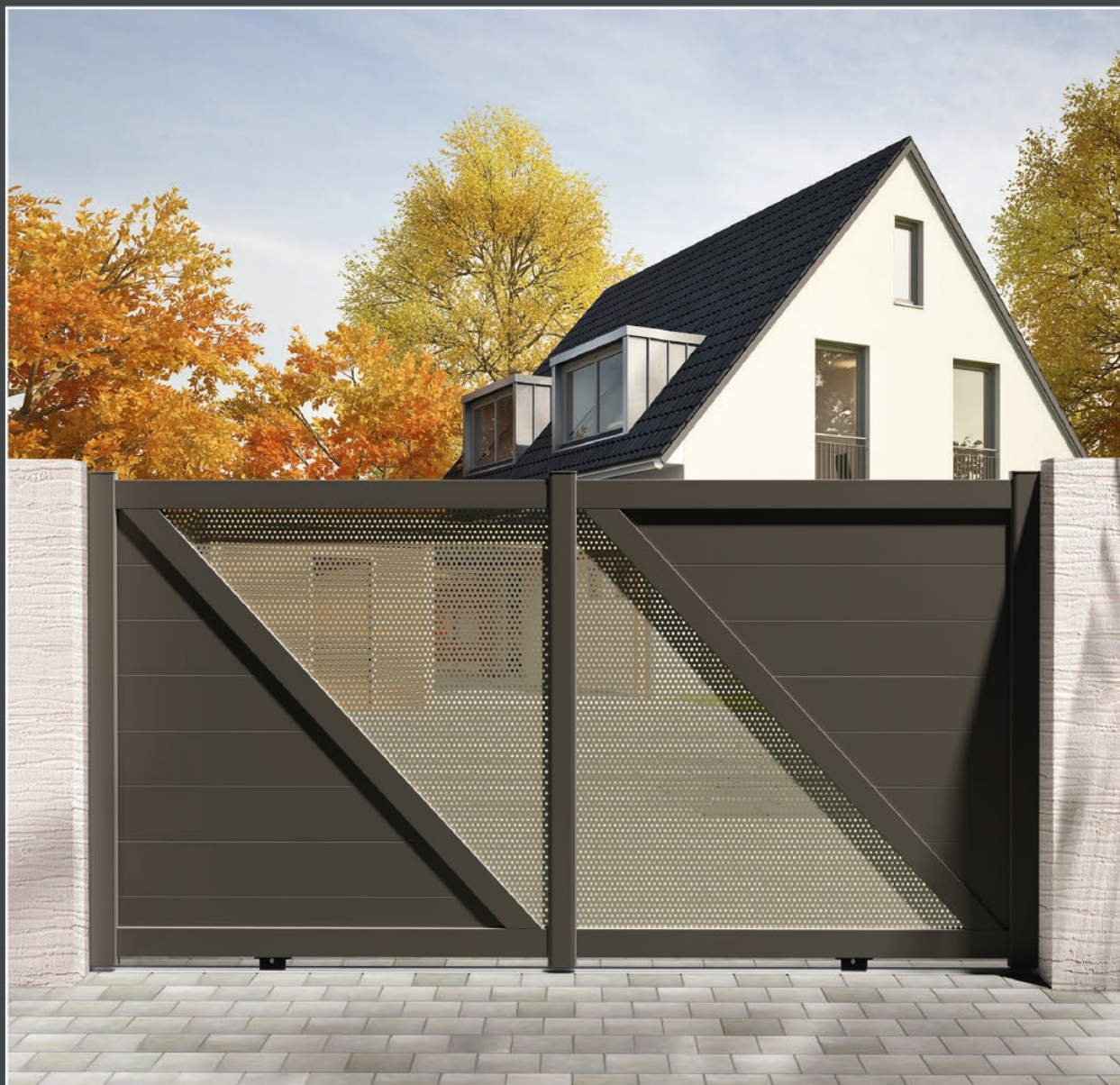

Portail coulissant I-700 avec lames larges horizontales et tôles perforées au centre

Ces 2 gammes combinent tôles perforées et lambris à larges lames.



Modèle I-600-HG

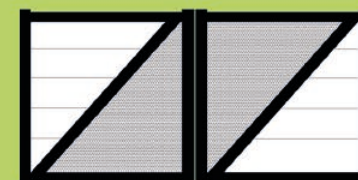

Modèle I-700-ID



Tôle perforée

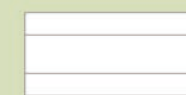

Remplissage lames larges

Personnalisez votre portail

L'orientation de ces lames peut être différente dans chaque zone, à vous de choisir.



Orientation verticale

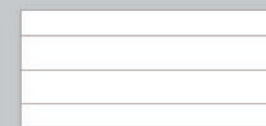

Orientation horizontale





## Gamme I-800



*Portail battant I-800 avec décor Perforation ronde*



## Personnalisez votre entrée

Pour un portail vraiment unique, Tschoeppé peut réaliser une découpe dans les zones en tôle pleine pour inscrire le numéro de votre maison, vos initiales, ou tout autre motif ou inscription. Vous pourrez jouer sur la couleur en laquant les découpes dans une teinte différente de celle de la teinte lisse.



Portail coulissant I-800 avec personnalisation du N° de maison

Cette découpe peut être réalisée de 4 façons :



Découpe totale (transparence)



Motif en relief



Découpe avec tôle arrière



Insert affleurant

# Gamme Life

La gamme Life allie la pureté des lignes, avec des formes droites, des lames de lambris très larges, et l'originalité, avec ses lames décoratives.

Ces lames décoratives sont constituées de motifs très contemporains, découpés directement dans une solide lame d'aluminium.

Elles sont intégrées harmonieusement dans votre portail et lui apportent une indéniable élégance !



*Portail battant Life, décor facettes géométriques*



## Les modèles



Lame horizontale continue

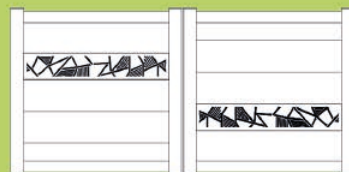

Lame horizontale décalée



Lames verticales en symétrie

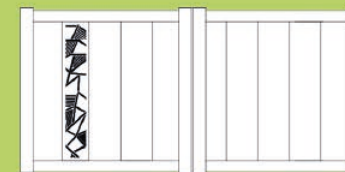

Lame verticale unique

## Les lames décoratives

Personnalisez votre portail avec nos lames décoratives. Solides et élégantes, elles sont constituées de motifs découpés dans une lame en aluminium d'une hauteur de 230 mm, avec 6 décors au choix.



Éclat minéral

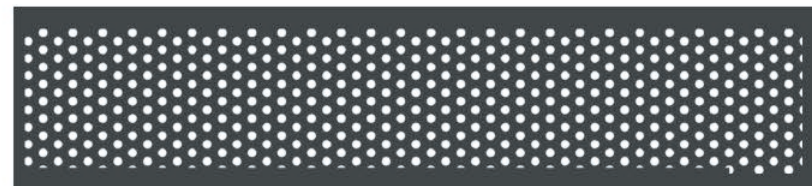

Perforation ronde



Facettes géométriques



Lignes graphiques



Cascades de feuilles



Éthnique Design





*Portail coulissant Life, décor éclat minéral, et n° de maison découpé*



## Finition et personnalisation

### Jouer sur la transparence ...



*Motif découpé transparence, et n° de maison*

Personnalisez davantage votre portail, intégrez le numéro de votre maison, réalisé par découpe de la lame alu, avec un haut niveau de finition.

Pour l'insert décoratif, vous avez la possibilité de jouer la transparence, en optant uniquement pour une lame découpée.

### ... ou sur une occultation complète

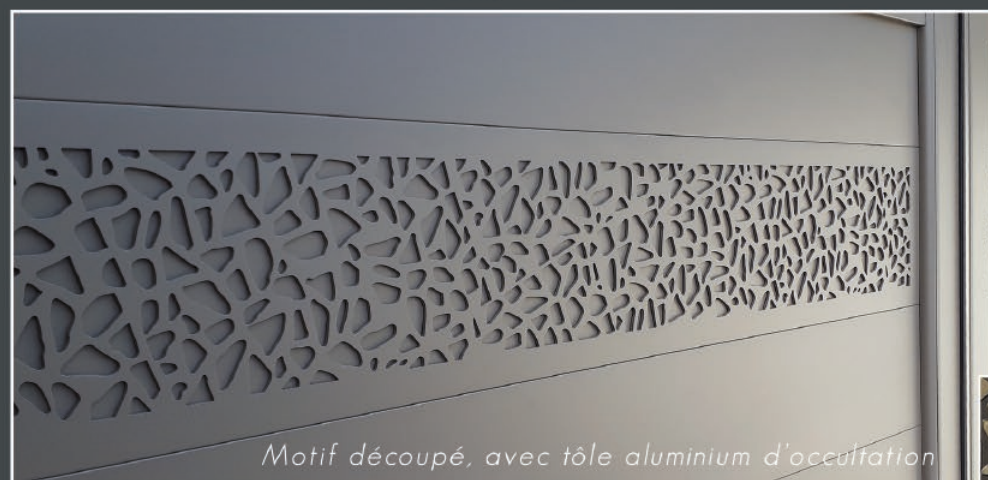

*Motif découpé, avec tôle aluminium d'occultation*

Vous pouvez également rendre votre portail totalement occultant, en intégrant une tôle pleine à l'arrière de la découpe. Cette tôle d'occultation peut être à la teinte du motif ou dans une autre teinte afin de créer un contraste et faire ressortir davantage le motif.

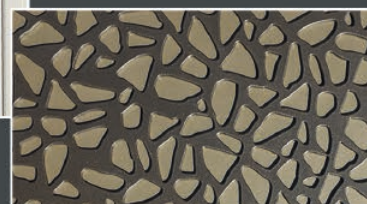

*Tôle d'occultation dans une autre teinte*



# Gamme Linéo

Tout à fait dans l'air du temps, la gamme Linéo présente des lignes très pures avec ses lames larges horizontales.

Tous les portails de cette gamme sont totalement occultants et vous protègent des regards extérieurs.

Les décors Alunox ou aspect Carbone apporteront une touche de modernité supplémentaire à votre portail Linéo, tout en le personnalisant.



*Portail coulissant Linéo*



## Les inserts Carbone et Alunox

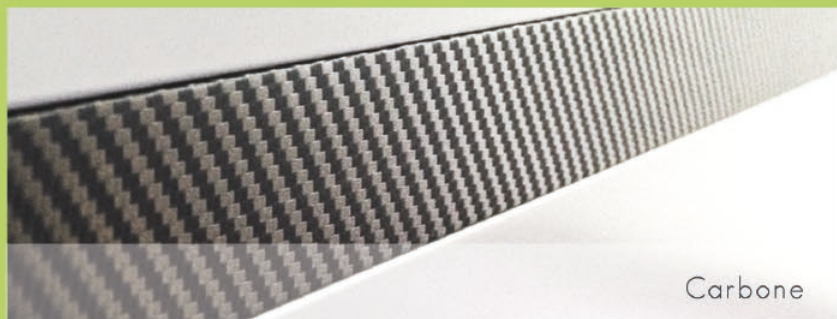

Elégants et d'une grande modernité,  
les inserts sont intégrés entre les lames de lambris.  
Vous pouvez les positionner comme vous le souhaitez.



*Portail coulissant Linéo, liseré continu Alunox*



*Portail battant à vantaux inégaux, liseré continu aspect Carbone*



Pour des lignes horizontales rythmées, tout à fait dans l'air du temps,  
la gamme Linéo est équipée de lames larges.

## Gamme Linéo



### Insert lame et bi-coloration

Pour donner encore plus de personnalité à votre portail, vous pouvez intégrer une lame de taille différente et jouer avec les couleurs en optant pour une teinte différente sur cette dernière.



Ensemble Linéo gris clair avec insert lame en gris anthracite



## Exclusivité Tschoeppe : l'intégration de bandes de LEDs

Apportez une touche d'originalité à votre entrée en intégrant des bandes de LEDs dans les traverses ou les montants de votre portail. Chaque bande en aluminium, laquée dans la teinte de votre choix, est percée afin d'y faire ressortir 30 points lumineux. Au-delà du design sobre et épuré de ces bandes, elles peuvent également assurer la fonction des gyrophares, et clignoter lors de l'ouverture et la fermeture de votre portail.



*Portail Linéo gris anthracite avec insert alunox et bandes Leds*



# Gamme Zenox Line

Variation sur les lignes obliques, travail subtil sur les angles et les perspectives, la gamme Zenox Line apporte une touche de modernité à votre propriété.

La sobriété de leurs lignes permet aux portails aluminium Zenox Line de magnifier différents types d'architecture.



*Portail coulissant Zenox Line Vega*



# Des modèles 100% personnalisables

## Choisissez votre modèle de portail

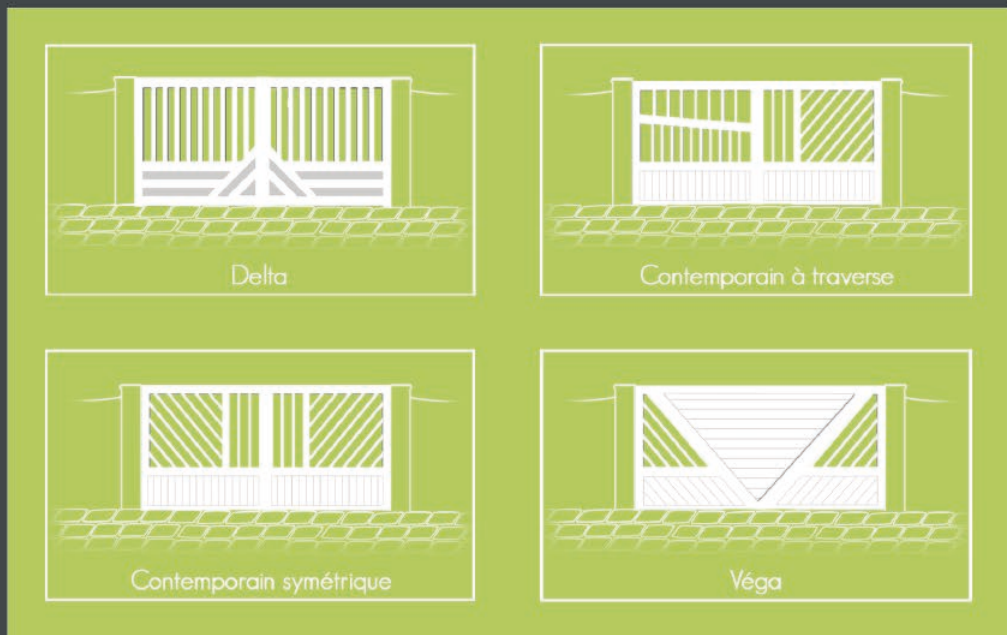

La gamme Zenox Line apporte beaucoup d'originalité à votre portail. Pour être certain de vos choix de modèle et de personnalisation, demandez à votre conseiller Relais Confiance de représenter votre portail en 3D et de l'intégrer dans une photo de votre propriété .

## Choisissez sa forme (modèle Delta uniquement)

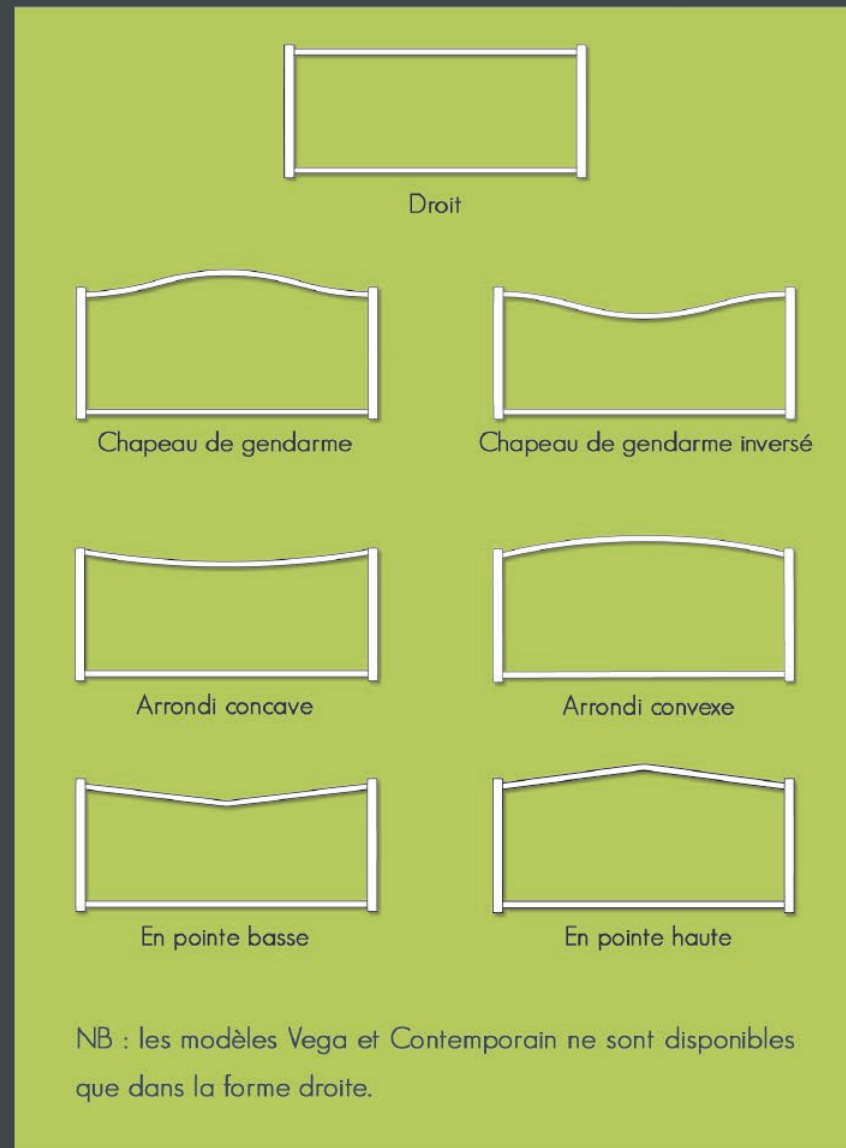

NB : les modèles Vega et Contemporain ne sont disponibles que dans la forme droite.

# Zenox Line **Modèle Véga**

*Portail battant Zenox Line, Modèle Véga*







La bicoloration est possible sur les lambris du soubassement et/ou de la partie en V.



# Zenox Line Modèle Contemporain

*Portail battant Zenox Line, modèle Contemporain*





*Portail battant Zenox Line, modèle Contemporain, vantaux inégaux*





# Zenox Line Modèle Delta



*Portail battant bicolore Zenox Line, modèle Delta*





*Portail battant Zenox Line, modèle Delta, motorisation intégrée dans les montants*



*Portail coulissant bicolore Zenox Line, modèle Delta*



*Portail battant Zenox Line, modèle Delta*





# Collection Classique

Cette collection revisite les grands classiques du portail.  
Ses modèles au design très traditionnel s'adaptent à vos envies  
et au style de votre maison en jouant sur les lambris,  
les barreaux, sur les teintes, et sur les formes.



# Gamme Persia

La gamme Persia est très particulière, à la fois occultante et ajourée, grâce à ses lames persiennées qui protègent des regards tout en laissant passer l'air.

Les portails Persia peuvent être persiennés sur toute la hauteur ou uniquement sur la partie supérieure. Dans ce cas, la partie inférieure est un soubassement constitué des lambris de votre choix.



*Portail coulissant Persia Contraste, lames verticales*



# Des modèles 100% personnalisables

## Choisissez votre modèle de portail

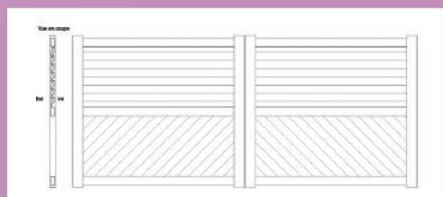

Contraste  
(lames persiennes en haut, lambris en bas)



Discretion  
(lames persiennes en haut et en bas)

## Choisissez l'orientation

- des lames persiennes



Lames horizontales



Lames verticales

- des lambris inférieurs, pour le modèle Contraste



Lambris vertical



Lambris en diagonale

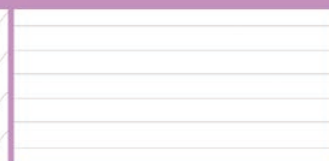

Lambris horizontal



## Les lames persiennes

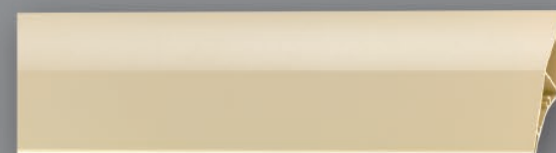

Les courbes très douces et les volumes marqués des lames persiennes structurent les lignes des portails Persia.



Clôture Persia, lames horizontales





*Portail battant et portillon Persia Discretion, lames horizontales en haut et en bas*



# Gamme Zenox

Inspirée des grands classiques du portail, la gamme Zenox offre de vastes possibilités de personnalisation.

En jouant sur les formes du portail, du portillon et des clôtures, vous créez un ensemble aux lignes harmonieuses.

En jouant sur les orientations des lambris, les couleurs et les aspects de laquage, vous conjuguez classicisme et créativité.



*Portillon et portail battant Zenox Contraste, finition haute convexe*

## Des modèles 100% personnalisables

### Choisissez votre modèle de portail

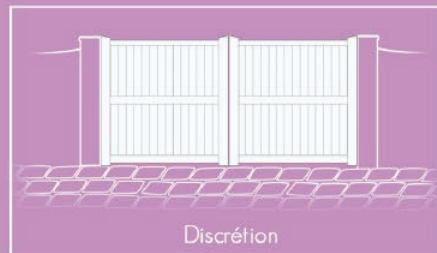
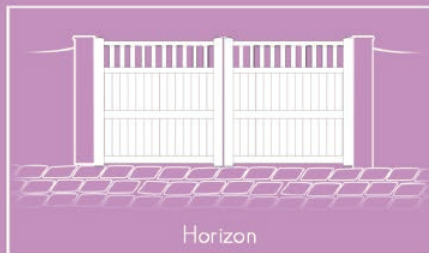
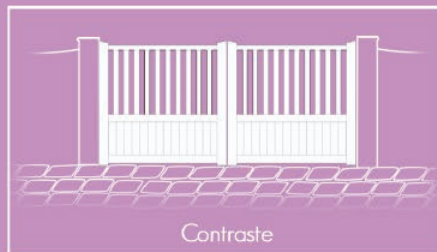
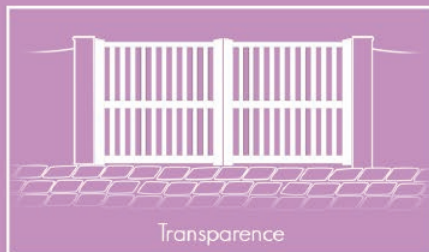

### Choisissez l'orientation

Des barreaux :



Barreaux verticaux



Barreaux en diagonale



Barreaux horizontaux

Des lambris :



Lambris verticaux



Lambris en diagonale

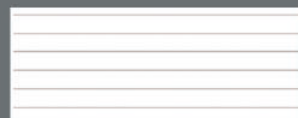

Lambris horizontaux



Pour créer votre portail, faites appel à votre conseiller Relais Confiance. Il le représentera en 3D sur notre configurateur avec les différentes personnalisations choisies. Il pourra même l'intégrer dans une photo de votre propriété afin que vous puissiez bien visualiser le rendu in-situ.

### Choisissez sa forme



Droit



Chapeau de gendarme



Chapeau de gendarme inversé



Arrondi concave



Arrondi convexe



En pointe basse



En pointe haute

La traverse intermédiaire peut être droite ou épouser la forme de la traverse haute



Traverse intermédiaire droite



Traverse intermédiaire cintrée



## Zenox Modèle Transparence



*Portail battant Zenox Transparence, barreaux verticaux, motorisation intégrée dans les montants*

Les portails Zenox Transparence peuvent être motorisés avec notre moteur Ghostopener ou avec toutes autres motorisations (enterrées, à bras, à vérins, ...)



*Portail coulissant autoportant Transparence, barreaux rectangulaires horizontaux*

## Personnalisez votre portail



*Portail coulissant Zenox Transparence, barreaux rectangulaires horizontaux*



*Portail coulissant Zenox Transparence*

Choisissez votre modèle de barreau



Rectangulaire 80x20



Double face 80x30



Oblong 60x30



Design 50x30



Carré 25x25



## Zenox Modèle Contraste



*Portail battant Zenox Contraste, forme chapeau de gendarme*





Portail battant Zenox Contraste, bicoloration des lambris en partie basse



Portail et portillon battant Zenox Contraste

## Jouez avec les couleurs et pensez à la bicoloration

La couleur est déterminante pour l'aspect final de votre portail. Vous pouvez choisir des teintes dans notre nuancier p. 14, ou mieux encore, les découvrir dans le magasin de votre Relais Confiance, sur les produits exposés ou sur les plaquettes échantillons en aluminium laqué. Pour donner encore plus de personnalité à votre portail, portillon ou clôture, vous pouvez jouer avec les couleurs en choisissant une teinte différente pour les lambris, les barreaux, les montants et traverses.

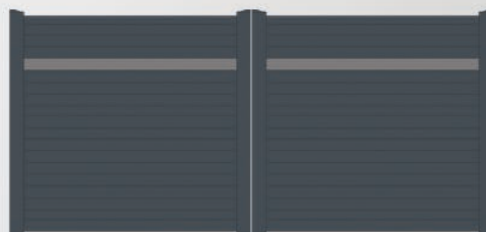



+ de 200 modèles  
dans cette collection



*Portail battant Zenox Contraste, finition haute droite*



# Les portails «Ton bois»

Les portails et clôtures « Ton bois » vous permettent de concilier l'aspect traditionnel et chaleureux d'un portail bois tout en bénéficiant des avantages d'un portail aluminium Tschoeppé : la solidité d'un portail garanti 15 ans et la simplicité d'entretien puisqu'un simple nettoyage suffit, année après année.



Portail battant Zenox Contraste Ton bois aspect Chêne clair avec clôture barreaux horizontaux



Portail coulissant Zenox Discrétion Ton bois aspect Merisier foncé

Grâce au «Ton bois», oubliez les corvées de ponçage et de lasure ! Comme toutes les teintes Tschoeppé, le ton bois, obtenu par thermolaquage et sublimation est garanti 10 ans, sans vétusté.

Le «Ton bois» est disponible sur l'ensemble des modèles de la gamme Zenox.



Aspect Chêne doré



Aspect Merisier foncé



## Zenox Modèle Horizon



Savoir - faire

La maîtrise du cintrage sur-mesure permet à Tschoeppé de réaliser des ensembles portails-portillons avec une continuité dans les courbes.







*Portail battant Zenox Horizon,  
forme chapeau de gendarme*



# Zenox Modèle Discrétion



*Portail coulissant autoporté Zenox Discrétion, lambris horizontaux*





*Portail battant Zenox Discrétion, vantaux inégaux*



*Portail coulissant et portillon Zenox Discrétion, lambris horizontaux*



— Savoir - faire —

Notre fabrication sur-mesure nous permet d'intégrer votre boîte aux lettres où vous le souhaitez et d'épouser les décrochements de maçonnerie avec la clôture.





“ Vous pouvez opter pour la bicoloration sur quelques lames de lambris ou sur les cadres. ”



Portail coulissant Discrétion, bicolore, lambris en diagonale



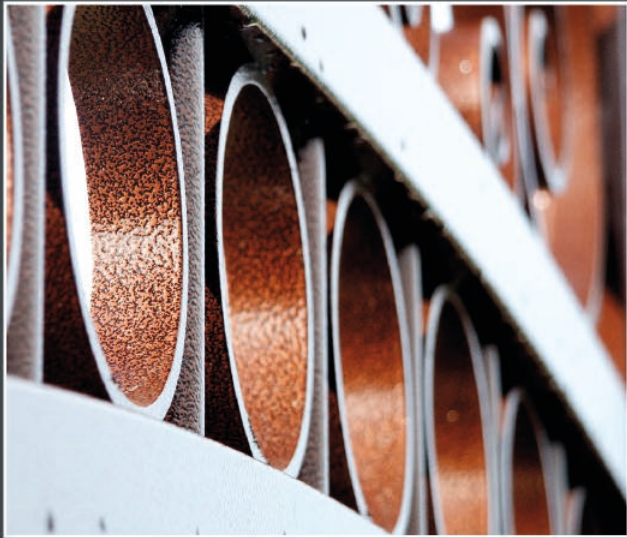



# Collection Traditionnelle

Conçue pour les nostalgiques des portails traditionnels en fer forgé,  
les modèles de cette collection amènent une grande distinction  
à votre propriété.

Sous leur allure de portails classiques, de grande tradition,  
ces portails intemporels vous offrent tous les avantages  
des portails aluminium de dernière génération :  
entretien très facile, garanties, grand choix de couleurs  
et de textures de laquage, systèmes de motorisation ...





# Une infinité de possibilités

Choisissez  
votre modèle  
de portail

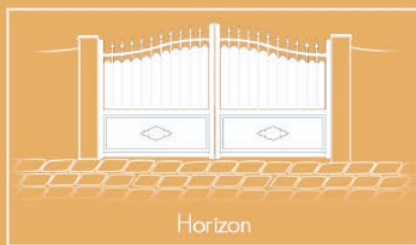
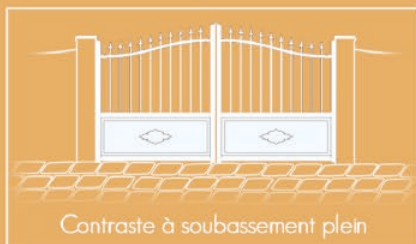
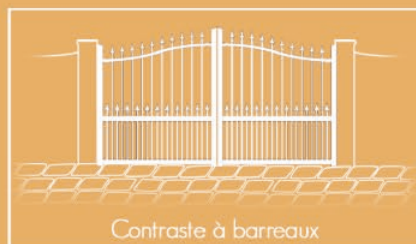
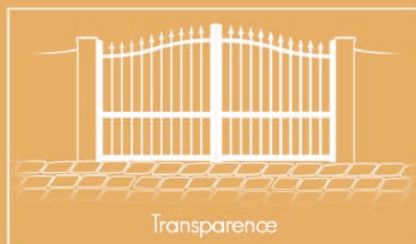

## Choisissez sa forme



Droit



Romantique



Chapeau de gendarme



Chapeau de gendarme inversé



Arrondi convexe



Arrondi concave



En pointe basse



En pointe haute

La finition  
des traverses

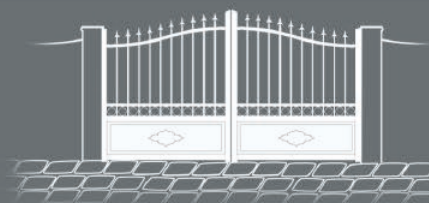

Traverse intermédiaire droite

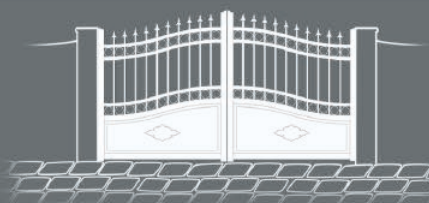

Traverse intermédiaire cintrée

Chaque modèle peut être agrémenté de rangées de ronds au niveau de la traverse intermédiaire et/ou de la traverse haute. La traverse intermédiaire est droite ou épouse la forme de la traverse haute, à votre choix.



# Elégance **Modèle Transparence**



*Portail battant Elégance Transparence, rangée de ronds sur traverse intermédiaire*



# Elégance **Modèle Contraste à barreaux**



*Portail battant Elégance Contraste à barreaux, finition haute et intermédiaire Romantique*



# Elégance Modèle Contraste à soubassement plein



*Portail battant Elégance Contraste à soubassement plein, finition haute Chapeau de gendarme*





*Portail coulissant, forme chapeau de gendarme, rangée de ronds et palmettes.  
Portillon et clôtures assortis.*

### Savoir - faire

La maîtrise du cintrage sur-mesure nous permet de réaliser des ensembles portails-clôtures avec une continuité dans les courbes.



Portail battant *Contraste* à soubassement plein, avec traverse intermédiaire et haute de forme romantique



Portillon avec palmette et embouts bicolores, rangée de ronds et moustaches

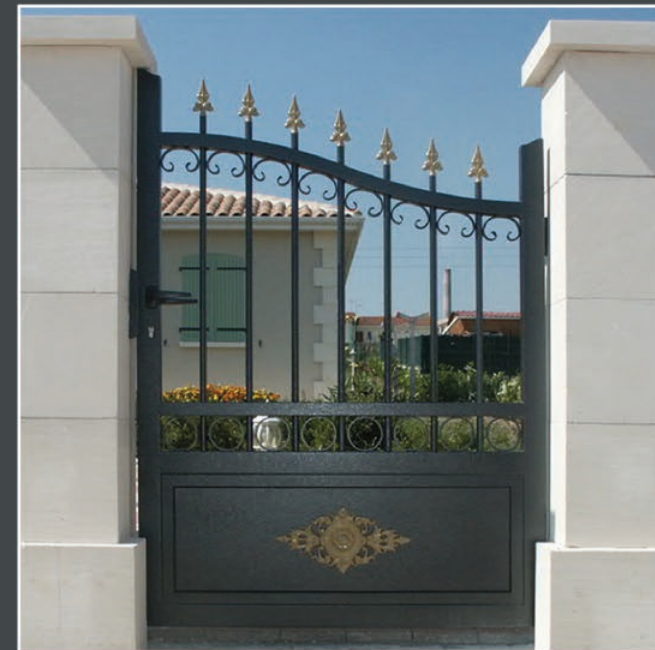

Portail et portillon bicolores, avec rangée de ronds sur traverse haute et intermédiaire



## La bicoloration



Vous pouvez choisir une teinte différente de celle de votre portail, aussi bien pour les accessoires décoratifs que pour le pourtour des soubassements.



# Elégance **Modèle Horizon**



*Portail coulissant Elégance Horizon, rangée de ronds sur traverse intermédiaire*





*Portail battant Elégance Horizon, rangée de ronds sur traverse intermédiaire, grandes volutes sur traverse haute, palmettes décoratives*



*Portail battant Elégance, rangée de ronds et palmettes décoratives*



# Choisissez les éléments décoratifs

Elégance feutrée du ton sur ton, vivacité des contrastes, ou éclat du laquage «Or solaire», toute notre palette de teintes est à votre disposition.

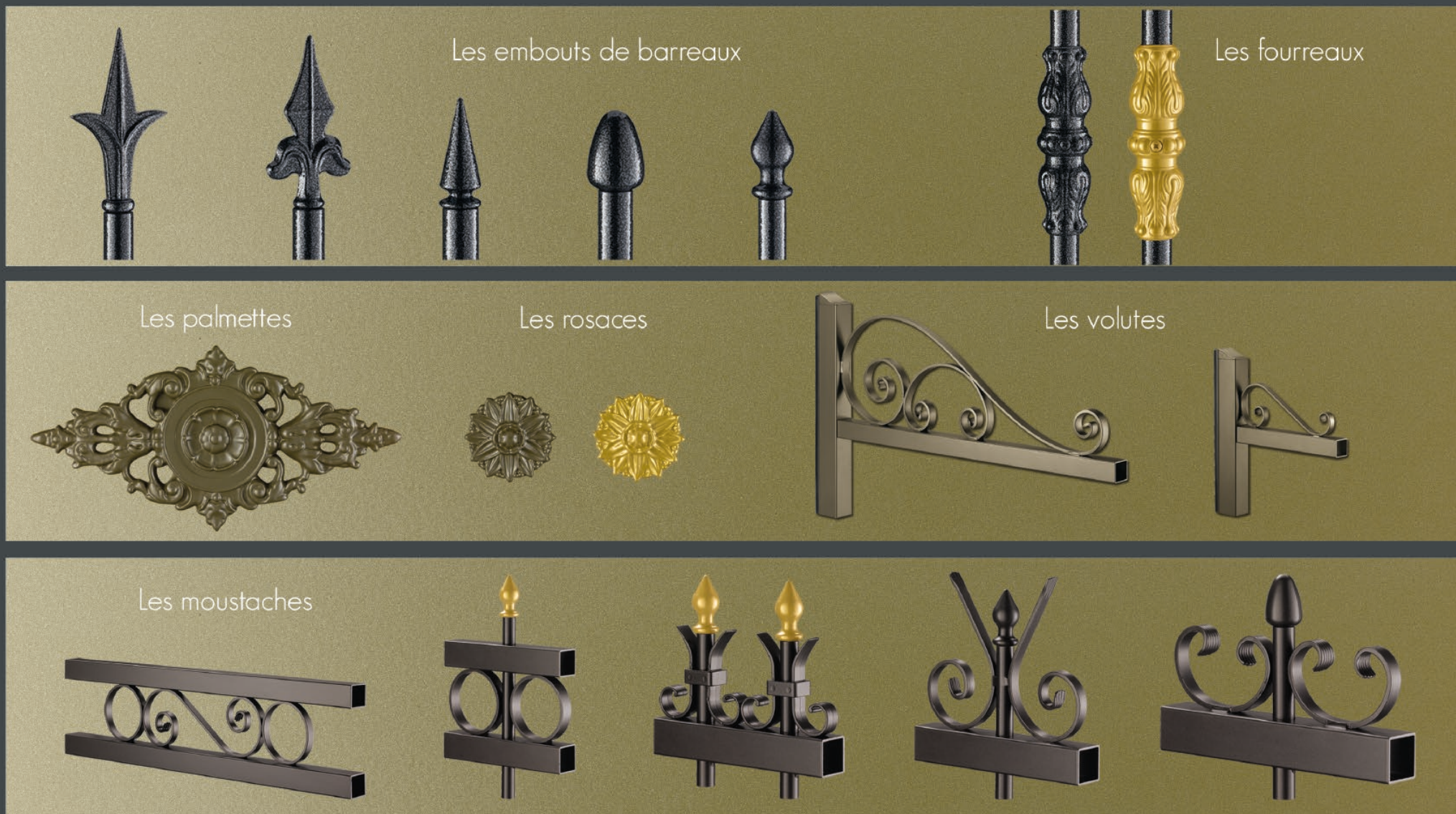



## Des décors spécifiques, découpés sur demande



Pour un portail vraiment unique, Tschoeppé réalise votre décor suivant votre dessin. Après validation de la faisabilité par le bureau d'études, les décors sont numérisés puis découpés dans une tôle aluminium et thermolaqués. Leur durée de vie est donc identique à celle de votre portail. Si vous souhaitez jouer sur 2 teintes, un premier décor ajouré est posé sur un fond laqué dans une autre teinte. Ce type de décor peut être réalisé sur l'ensemble des collections Tschoeppé !





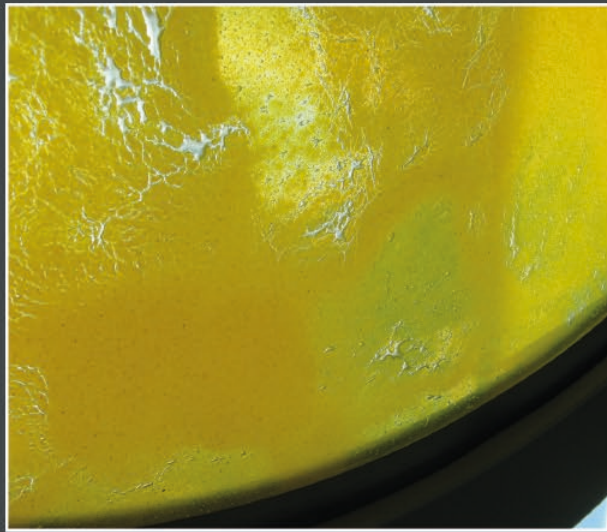



# Collection Imagine

Illustration du savoir-faire Tschoeppé, la collection Imagine vous permet de laisser libre cours à votre créativité et de concevoir un portail unique.

Elle joue sur les courbes, au niveau des formes des portails et au niveau des traverses cintrées qui définissent autant de zones à décorer selon vos envies.

Vitrages décoratifs, lambris de différentes orientations, parties lisses... les possibilités sont infinies.

Jouez avec les formes, les matières et les couleurs et imaginez VOTRE portail.





# Gamme Harmonie

Avec la gamme Harmonie, le design a trouvé un parfait équilibre entre originalité et élégance.

Harmonie des formes, avec ces portails aux courbes très douces, ornés de traverses cintrées qui se jouent des contraintes techniques.

Harmonie des couleurs, des matières, qui instaurent un équilibre subtil avec votre environnement.

Votre portail Harmonie sera unique.



*Portail battant Harmonie G-402 avec motorisation invisible dans les montants  
Teintes : Ossature et lambris en Argent Antique; Tôle en 9005FS; Vitrage Fusio Blanc*





*Portail battant Harmonie I-402, forme convexe, laquage blanc et vitrage Fusio*





*Portail battant Harmonie G-402 avec motorisation Ghostopener  
Teintes : ossature Cuivre Antique, lambris Timeless Rust, tôles Bronze, vitrage Fusio Noir*



# Gamme Corail

La gamme Corail évoque l'océan avec son décor aux formes de vagues qui se conjugue à d'autres courbes ou joue le contraste des formes avec des lignes droites.

Comme le corail, cette gamme offre une multitude d'aspects avec les laquages martelés, fine structure, mats, brillants, métallisés, et sa vaste palette de teintes à associer selon vos envies.



*Portail battant Corail A-401*



# Gamme Texas

Texas, ce nom évoque les grands espaces, la tradition des grands ranchs, mais aussi la modernité.

C'est tout l'esprit de cette gamme où le concept de « barrière » traditionnel a été largement revisité par les designers Tschoeppé.

Des barreaux horizontaux très sobres alternent avec des parties pleines aux courbes très douces, l'ensemble dégage une impression de solidité tout en restant aérien.



*Portail battant Texas A-101*



# Une infinité de possibilités

Choisissez votre modèle de portail

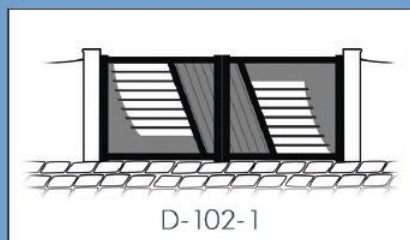
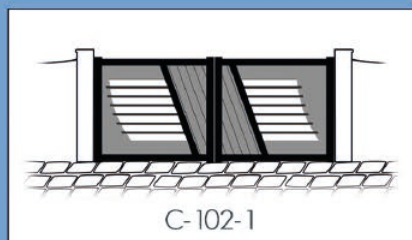
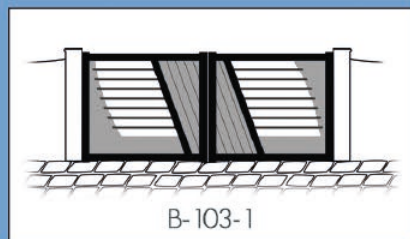
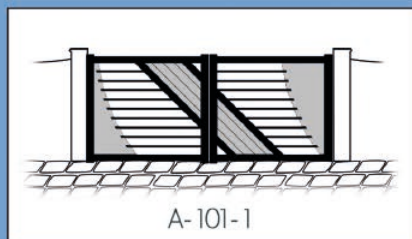

*Portail coulissant autoportant Texas A-227, bicolore, de forme « pointe basse »*



## Savoir - faire

Chez Tschoeppé, il est possible d'intégrer les boîtes aux lettres dans les clôtures, les portillons ou les portails.

Nous pouvons même adapter votre clôture pour qu'elle intègre un élément de maçonnerie, ou un compteur de gaz, d'électricité...







# Aspects Techniques

Pour que votre portail soit vraiment pratique d'utilisation, il est important de réaliser les bons choix au niveau du système d'ouverture et des motorisations.

L'expertise du réseau Tschoeppé vous offre une large palette de solutions.

Autre aspect essentiel pour que votre portail fonctionne parfaitement bien, dans la durée : la robustesse de fabrication et son adéquation avec les contraintes que devra subir le portail.

La grande maîtrise technique de Tschoeppé lui permet d'adapter sa fabrication au projet et de proposer des portails de grandes dimensions.



# Les portails battants, ouvrant à la française

Principe : les vantaux s'ouvrent en pivotant sur les gonds. L'ouverture peut être manuelle ou motorisée.  
Simple et esthétique, c'est le mode d'ouverture le plus courant.

Les modes d'ouverture



*Portail motorisé (moteur dissimulé dans les montants)*



*Portail à ouverture manuelle*



Un portail esthétique et sûr :

Tous les montants sont équipés de profilés caoutchouc «anti pince doigt» pour la sécurité, et pour une bonne occultation le long des poteaux.



# LE SAVOIR-FAIRE POUR S'ADAPTER AU TERRAIN ET AUX USAGES



Tschoeppé propose de nombreuses solutions techniques pour pallier au manque de place pour faire pivoter les vantaux, gérer au mieux l'espace dans votre cour lorsque les vantaux sont ouverts, ou gérer les pentes. Votre conseiller vous indiquera la solution la plus adaptée.

## › La gestion des pentes :



› Cas d'une rue en pente :  
Plutôt que d'avoir un jour inégal et inesthétique sous votre portail, votre Relais Confiance vous proposera de fabriquer un cadre hors-équerre, dont la traverse inférieure épouse la pente.



› Cas d'une cour ou d'une allée en pente :  
Si la cour ou l'allée situées derrière le portail ont une pente montante, cela risque de bloquer l'ouverture du portail. Tschoeppé propose alors des gonds spécifiques qui permettent d'incliner les vantaux lors de l'ouverture et d'assurer un bon fonctionnement du portail, sans avoir à effectuer de travaux de terrassement.

## › Les vantaux inégaux :



Si vous manquez de place pour faire pivoter l'un des vantaux, tous les portails battants Tschoeppé peuvent être fabriqués avec des vantaux de taille inégale.

## › Les angles d'ouverture :

Le savoir-faire technique Tschoeppé permet d'offrir l'angle d'ouverture souhaité (90°, 120°, 140°, 150°, 180°), avec une pose de gonds entre les poteaux ou derrière les poteaux.

Ceci permet d'optimiser l'espace dans votre cour, ou de libérer totalement l'espace entre poteaux pour gagner en largeur.

Vous pouvez aussi choisir une ouverture vers l'extérieur.

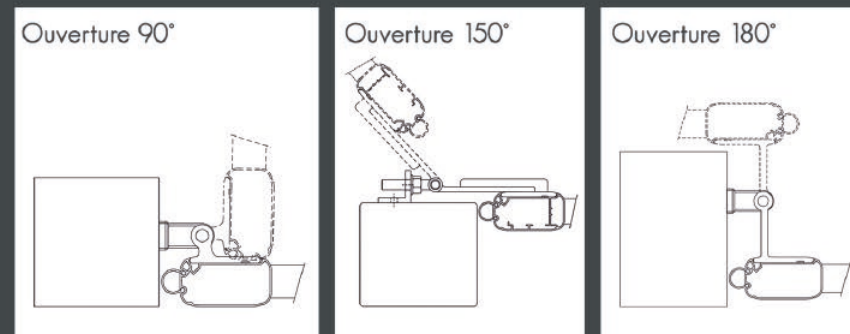



# LES PORTILLONS

Très pratiques pour les allées et venues de piétons, les portillons sont toujours dotés d'un mode d'ouverture à la française. Le portillon est un élément important pour l'esthétique globale de l'entrée de votre propriété. Tschoeppé accorde une attention toute particulière à la cohérence portail / portillon et à la finition du portillon.

## ✓ Harmonie et continuité des courbes :



La maîtrise du cintrage Tschoeppé permet de dessiner des courbes d'une grande cohérence esthétique sur l'ensemble portail / portillon.

## Esthétique et finition >

Le portillon est pensé dans les moindres détails pour être à la fois pratique, solide et élégant. Pour le bloquer en position fermée, plutôt qu'un simple arrêtoir de quelques centimètres, qui rompt l'harmonie du montant, Tschoeppé a développé un profilé mouluré positionné sur toute la hauteur du portillon.





# Les portails coulissants sur rail

Principe : Le portail coulisse sur un rail inox fixé au sol, grâce à 2 galets vissés sous la traverse basse. Il est guidé par un poteau et un rail de guidage, et entraîné mécaniquement par une crémaillère lorsqu'il est motorisé.

Les modes d'ouverture



- 1 Rail inox permettant le roulement des galets
- 2 Galets inox, chapes laquées à la teinte du portail
- 3 Poteau de guidage (dans lequel est installé le moteur)
- 4 Crémaillère, dissimulée par un profil aluminium
- 5 Rail de guidage
- 6 Frein intégré dans le cas de portails en pente







## LE SAVOIR-FAIRE POUR L'ESTHÉTIQUE DES PORTAILS COULISSANTS

Chez Tschoeppé, la position du rail de guidage est déterminée pour chaque portail afin qu'il assure sa fonction de maintien et de guidage et qu'il ne perturbe pas l'esthétique du portail.



Vu de l'extérieur



Vu de l'intérieur



Vu de l'extérieur



Vu de l'intérieur

- Rail de guidage sur traverse haute :  
c'est la configuration la plus courante,  
adaptée aux portails de forme droite.

- Rail de guidage sur traverse intermédiaire :  
dès que le portail est ajouré, le rail de guidage est fixé sur la traverse intermédiaire, ainsi l'esthétique du portail est préservée, le rail ne se voit pas depuis l'extérieur et se confond avec la traverse vu de l'intérieur.

- Rail de guidage inversé :

Sur des portails très ajourés, sans traverse intermédiaire ou lorsque celle-ci est trop basse pour assurer une bonne stabilité, Tschoeppé propose un rail de guidage inversé, fixé sur le mur ou sur des poteaux. L'esthétique du portail vu de l'extérieur est préservée. En vue intérieure, ce rail supérieur, fixe, reste visible.



Vu de l'intérieur



# Les portails coulissants autoportants EVASIO

Principe : Le portail est suspendu et coulisse, sans rail au sol. L'équilibre est assuré par un bras mobile qui se déplace en fonction des mouvements du portail. Ce bras, invisible, situé dans la traverse basse du portail, est maintenu par un support fixé au sol.

Les modes d'ouverture



- 1 Potence latérale
- 2 Bras télescopique mobile et invisible situé dans la traverse basse du portail
- 3 Support fixé au sol
- 4 Crémaillère et rail crémaillère intégrée au rail autoportant
- 5 Rail de guidage





# AVANTAGES DES PORTAILS COULISSANTS AUTOPORTANTS EVASIO

## › Pas de travaux pour la fixation d'un rail au sol

Le couissant autoportant Evasio fonctionne comme un couissant classique mais n'a pas besoin de rail au sol. Il évite donc de réaliser des travaux de maçonnerie sur toute la longueur du portail et de son dégagement latéral pour installer un rail.

Le couissant autoportant est particulièrement indiqué pour les accès avec présence fréquente de terre, de gravillons, de feuilles, de neige, etc... En effet, avec un couissant classique, il faudrait nettoyer régulièrement le rail afin que le roulement des galets ne soit pas affecté, alors qu'avec l'autoportant Evasio, la présence d'éléments au sol ne gêne pas le fonctionnement tant qu'ils passent sous le portail (hauteur inférieure à 5 cm).

## › Moins de travaux de maçonnerie

Un massif bétonné au niveau du poteau de guidage suffit, ce qui évite de créer une fondation sur toute la longueur du portail et de son dégagement latéral, soit 80% de largeur de maçonnerie en moins que pour un couissant sur rail. La maçonnerie peut également être partiellement recouverte de gazon, ou d'un revêtement, ce qui est impossible lorsqu'il y a un rail.

## › Une esthétique préservée

Avec l'autoportant classique, une potence latérale triangulaire est nécessaire pour assurer l'équilibre du portail, alors qu'avec Evasio, la potence rectangulaire est très discrète.

## › Un encombrement réduit

La potence est en moyenne 50% plus courte que la potence triangulaire d'un autoportant classique.



## Le choix du mode d'ouverture, sans concessions esthétiques

Le savoir-faire Tschoeppé permet de proposer les modes d'ouverture couissant sur rail, autoportant, et ouvrant à la française sur tous les modèles de portail, avec la même esthétique extérieure.





# Les moteurs intégrés

## LA MOTORISATION GHOSTOPENER POUR PORTAILS COULISSANTS ET AUTOPORTANTS

Depuis plus de 10 ans, l'usine Tschoppé s'est spécialisée dans l'intégration de moteurs invisibles dans ses portails. Les poseurs des Relais Confiance sont formés à la pose, à la programmation et à la maintenance de ce type de moteurs. C'est grâce à cette expérience que nous pouvons vous proposer ces produits de haute technicité.

La motorisation



- 1 Moteur intégré dans le poteau de guidage
- 2 Jeu de 2 cellules photoélectriques
- 3 Jeu de 2 télécommandes 4 canaux et leur récepteur
- 4 Commande murale, pour manoeuvrer le portail depuis votre maison.
- 5 Lampe clignotante avec antenne intégrée



Votre Relais Confiance pourra également vous proposer **des interphones et des visiophones** vous permettant de communiquer depuis votre maison avec les personnes qui souhaitent entrer dans votre propriété.



## POINTS FORTS DES MOTEURS GHOSTOPENER

- Esthétique : les moteurs sont intégrés dans le poteau de guidage des coulissants. Il n'y a donc aucun coffret au pied de votre portail. Scellé ou simplement vissé dans votre maçonnerie, il nécessite moins de travaux de mise en place qu'un moteur enterré.
- Une ouverture rapide : c'est important lorsque que vous êtes arrêtés au milieu de la rue avec votre voiture en attendant l'ouverture !
- Un ralenti en fin de course : il n'y a donc pas de choc lorsque le portail arrive en butée, ce qui préserve à la fois la structure du portail et la maçonnerie.
- Un moteur protégé et accessible : le moteur intégré dans le poteau est naturellement abrité des intempéries, ce qui contribue à sa grande pérennité. Il reste néanmoins très accessible pour les opérations de maintenance.



- Une sécurité maximale pour l'utilisateur, avec notamment :
  - 1 La fourniture de photocellules assurant une détection à 180°, qui bloquent le portail et le font repartir en arrière lorsqu'un obstacle est détecté.
  - 2 La fourniture d'un gyrophare signalant automatiquement la mise en mouvement du portail.



# LA MOTORISATION GHOSTOPENER **somfy** POUR PORTAILS BATTANTS



- 1 Moteurs intégrés dans les montants
- 2 Cache gond
- 3 Serrure motorisée et système de déverrouillage manuel
- 4 Jeu de 2 cellules photoélectriques
- 5 Jeu de 3 télécommandes 4 canaux
- 6 Lampe clignotante avec antenne intégrée



Possibilité de piloter votre portail à distance grâce à Connexion Accès

Avec la fonction Check accès, contrôlez que votre portail est bien fermé, même à distance !

## Une garantie exceptionnelle de 5 ANS

Soucieux de vous proposer une motorisation fiable et performante, Tschöppé s'est adossé à SOMFY, fabricant français leader dans son domaine.

La motorisation Ghostopener SOMFY est donc garantie 5 ans (3 Ans de garantie assurés par SOMFY et 2 Ans de garantie par Tschöppé).



# POINTS FORTS DES MOTEURS GHOSTOPENER **somfy**

- **Esthétique** : les moteurs sont intégrés dans les montants des portails et invisibles, sans bras ou vérin qui se greffe sur votre portail.
- **Une ouverture à 90° en 15 secondes** : le Ghostopener est l'un des moteurs les plus rapides du marché, c'est important lorsque que vous êtes arrêtés au milieu de la rue avec votre voiture en attendant l'ouverture !
- **Une ouverture jusqu'à 180°** : pour les portails battants, ce qui permet un dégagement total de l'espace situé derrière le portail.
- **Un ralenti en fin de course** : il n'y a donc pas de choc lorsque le portail arrive en butée, ce qui préserve à la fois la structure du portail et la maçonnerie.
- **Un moteur protégé** : le moteur intégré est naturellement abrité des intempéries, ce qui contribue à sa grande pérennité.
- **Une sécurité maximale pour l'utilisateur** : Tschoeppé met tout en oeuvre pour sécuriser au maximum l'utilisation des portails motorisés (fourniture de photocellules, d'un gyrophare indiquant la mise en mouvement...).

## EXCLUSIVITÉ TSCHOEPPÉ

Une serrure électromécanique assure le verrouillage de votre portail

Le blocage du portail en position fermée est assuré par une serrure positionnée dans les montants centraux, avec une tige acier qui s'enfonce dans l'arrêtoir central. Celle-ci assure le verrouillage du portail, même en cas de poussée intempestive (vent, intrus, ...) et protège votre motorisation.

Cette serrure peut également être déverrouillée très facilement, aussi bien de l'extérieur que de l'intérieur. Vous pouvez alors manoeuvrer votre portail manuellement, même en cas de panne de courant.





## LA FABRICATION TSCHOEPPÉ CLASSIQUE

Le mode de fabrication des cadres de portail pratiqué par Tschöppé met en œuvre, dans la grande majorité des cas, un assemblage tenon-mortaise des traverses et des montants, sécurisé par des soudures. Cet assemblage mécano-soudé assure une très bonne solidité de la structure dans le temps.

### ➤ Pour les collections Zenox

Caractéristiques des profilés :

Montants : 110 x 60 mm

Traverses droites : 95 x 40 mm

Traverses hautes et cintrées : 65 x 40 mm

Traverses renforcées extrudées

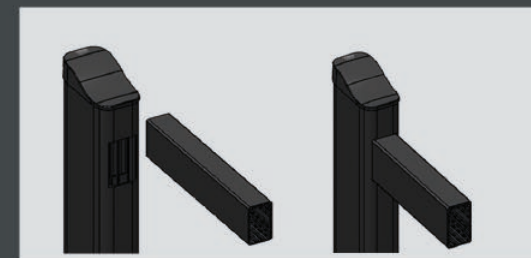

### ➤ Pour les collections design et Imagine (Hors gamme Lucco)

Caractéristiques des profilés :

Montants : 110 x 60 mm

Traverses hautes et droites : 95 x 40 mm

Traverses cintrées : 65 x 40 mm

Traverses renforcées extrudées

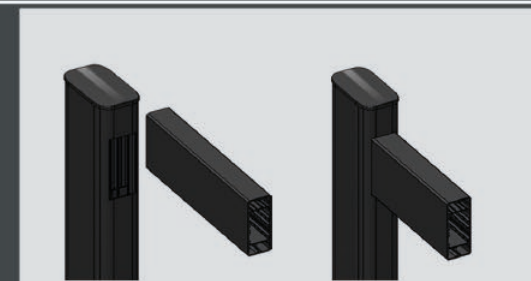

### ➤ Pour la collection Élégance

Caractéristiques des profilés :

Montants : 66 x 47 mm

Montant central coulissant : 110 x 60 mm

Traverses hautes : 40 x 40 mm

Traverses intermédiaires et basses : 65 x 40 mm

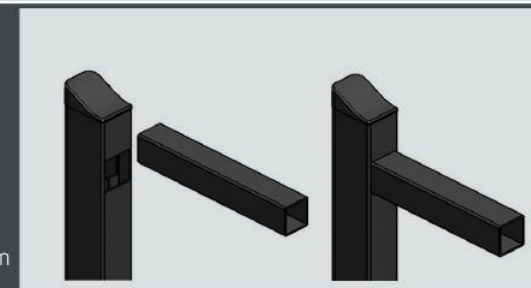



# LA FABRICATION POUR PORTAILS DE TRÈS GRANDE DIMENSION

Pour les portails de grande hauteur ou de grande largeur, Tschoeppé adopte un autre mode de fabrication. Les montants et traverses sont soudés dans le plan, sur tout le périmètre en contact. La soudure est ensuite meulée et poncée avec le plus grand soin pour obtenir un bel état de surface.

## ➤ Pour les collections design, Zenox et Imagine

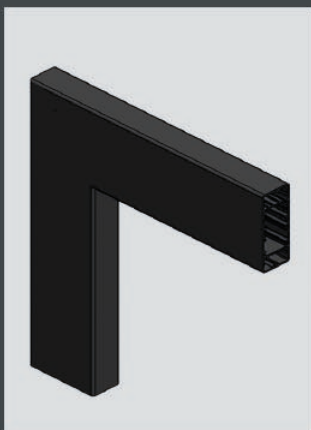

Caractéristiques des profilés :

Montants : 95 x 40 mm

Traverses droites : 95 x 40 mm

Traverses cintrées : 65 x 40 mm

Traverses renforcées extrudées

## ➤ Pour la collection Élégance

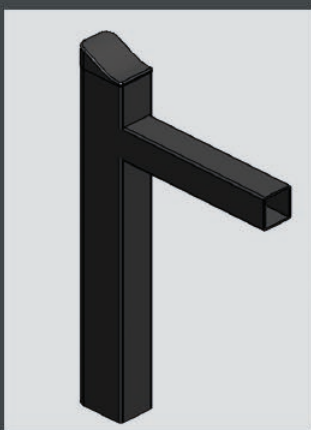

Caractéristiques des profilés :

Montants : 65 x 40 mm

Montant central coulissant : 95 x 40 mm

Traverses hautes : 40 x 40 mm

Traverses intermédiaires et basses : 65 x 40 mm



## Des lambris démontables

Quel que soit le soin que vous prenez de votre portail, un accident peut se produire. Il arrive en effet que les clients fassent appel au service après vente Tschoeppé car un véhicule a heurté leur portail et abîmé une à plusieurs lames de lambris.

Gros avantage des portails Tschoeppé : **tous les lambris sont démontables.**

Les lames abîmées peuvent donc être échangées pour redonner à votre portail son bel aspect d'origine.











# LES LIMITES DIMENSIONNELLES



Il est difficile de donner des limites dimensionnelles simples. En effet, elles dépendent de plusieurs facteurs, notamment le poids et la résistance au vent qui varient beaucoup en fonction des modèles.

Globalement, plus le modèle choisi est ajouré et de petite hauteur, et plus il pourra supporter de grandes largeurs. Pour prendre en compte tous les paramètres et pouvoir garantir la solidité des portails, le bureau d'études Tschoeppé doit étudier chaque projet dont les dimensions approchent des dimensions indiquées dans la zone grise du tableau ci-dessous avant de donner son accord pour lancer la fabrication.

## ➤ Largeurs maximales (pour des hauteurs inférieures à 2,20 mètres)

Mode d'ouverture	Fabrication classique (tenon - mortaise et soudure)			Fabrication soudé dans le plan		
	Battant (largeur par battant) 	Coulissant 	Autoportant 	Battant (largeur par battant) 	Coulissant 	Autoportant 
Collections design, Zenox, Imagine (hors Lucco)	3 mètres	5,5 mètres	6 mètres suivant hauteur	4 mètres	7,5 mètres	6 mètres
Collection Élégance	3 mètres	5,5 mètres	6 mètres suivant hauteur	4 mètres	7,5 mètres	6 mètres
Gamme Lucco	Fabrication avec cadre soudé dans le plan uniquement			2,5 mètres	5 mètres	6 mètres



# Clôtures, brise-vues & garde-corps

Délimiter votre propriété, permettre aux enfants d'y jouer en toute sécurité, donner du style, la clôture joue un rôle important.

De même, les brise-vues et les garde-corps permettent de préserver votre intimité et d'assurer la sécurité des personnes.

Afin de donner une grande cohérence esthétique à l'ensemble de votre propriété, Tschoeppé a développé des gammes de clôtures, de brise-vues et de garde-corps assorties à chacune de ses gammes de portail.

Pour qu'ils s'adaptent bien aux contraintes du terrain et de votre maison, ces produits nécessitent un grand savoir faire, tant au niveau de la prise de côtes et de la recherche de solutions élégantes qu'au niveau de la fabrication.

Le réseau Tschoeppé vous assure ces multiples compétences.





Comme les portails, les clôtures bénéficient du savoir-faire Tschoeppé, fruit de cinquante ans d'expérience et d'un équipement de pointe qui permettent de produire des clôtures sur-mesure qui s'adaptent parfaitement à la maçonnerie, se jouent des contraintes terrain, et valorisent durablement votre propriété.

## LA MAÎTRISE DU CINTRAGE

› Dans le plan vertical :

Vous dessinez vos courbures et Tschoeppé les réalise pour vous. Des formes originales, avec continuité dans les courbes entre portail et clôtures, ou sur plusieurs segments de clôtures, clôtures sur murets en forme de vague, tout est possible !

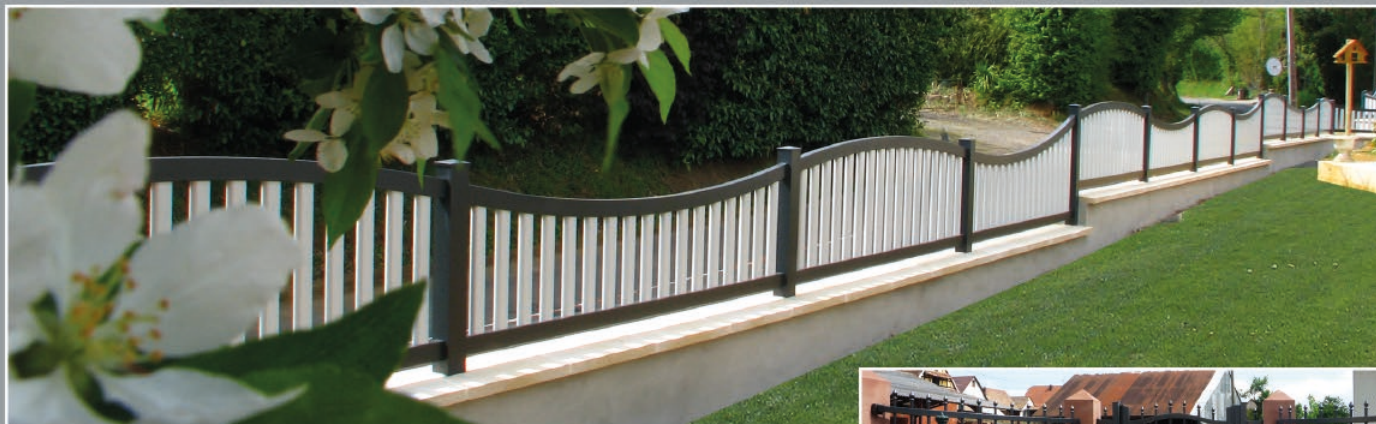

› Dans le plan horizontal :

Pour équiper des murets ou des sols courbes, plutôt que des pans coupés inesthétiques, Tschoeppé vous propose une clôture arrondie qui épouse parfaitement la forme de la maçonnerie.





## L'ADAPTATION AU TERRAIN



Murets en pente, ou en escalier, fixation sur poteaux existants ou mise en place de poteaux neufs, choix des systèmes de fixation, votre conseiller Relais Confiance vous indique toutes les possibilités techniques et vous propose les solutions les plus adaptées.



## LA GARANTIE TRANQUILLITÉ TSCHOEPPÉ

Comme pour les portails, la qualité de fabrication, conjuguée à la maîtrise du processus de laquage, permettent à Tschöppé de proposer des garanties de :

15 ans

Sans vétusté sur la structure

10 ans

Sans vétusté sur le laquage



## Clôtures & Brise-vues Les Essentielles





## La personnalisation

Délimiter votre propriété, permettre aux enfants d'y jouer en toute sécurité, vous protéger des regards indiscrets, embellir et valoriser votre maison : une clôture doit répondre à de nombreux besoins, tous importants.

Avec ses modèles occultants, ajourés, mixtes, des dimensions définies selon vos besoins, allant de la clôture basse jusqu'au brise-vue, la gamme de clôtures LES ESSENTIELLES vous amène des solutions élégantes et sobres.



### Créez VOTRE clôture

Les clôtures Essentielles se déclinent en 4 modèles proposant une occultation totale, partielle ou une grande transparence.

Les différentes tailles de lambris ou de lames, la gestion des espaces entre lames et le vaste choix de coloris vous permettent véritablement de créer une clôture unique, réalisée sur mesure.

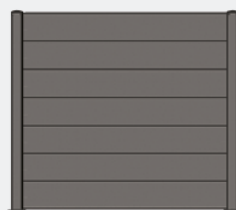

Occultant  
Lambris de 9 ou 18 cm

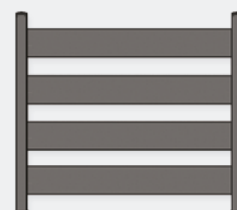

Ajouré  
Lattes de 8, 12 ou 17 cm



Mixte  
Lattes de 8, 12 ou 17 cm

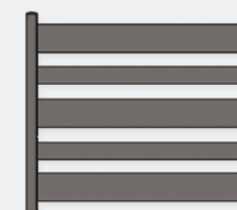

Alterné  
Lattes de 8 ou 17 cm

### Choisissez les espaces entre lattes

L'espace entre les lattes est calculé pour chaque projet en fonction du niveau d'occultation souhaité, du nombre de lisses et de la hauteur de clôtures que vous désirez.

Cet espace sera le même entre chaque latte.

Exemple pour des lattes de 17 cm :



Jeu mini : 5 mm



Jeu conseillé : 120 mm



Jeu maxi : 170 mm



## Des clôtures épurées et esthétiques



### Des lignes épurées

Les panneaux et lattes, sont insérés dans des poteaux fins (8 x 8 cm) aux lignes lisses, très épurées. Les clôtures Essentielles amènent l'élégance en toute simplicité.

*Pratique : l'absence de rainures sur le poteau évite l'incrustation de salissures et mousses toujours difficiles à nettoyer !*





# Un haut niveau de finition

## La gestion des angles

Votre clôture n'est pas très droite, présente des pans coupés, ou des angles pas vraiment à 90° ?

Pas de problème, les clôtures Essentielles s'adaptent à toutes les configurations, et ce avec le même poteau et sans pièces rapportées, pour une esthétique totalement préservée. En effet la technicité du poteau permet de gérer au degré près des angles allant de 68° à 118° et de réaliser les réglages sur site pour un ajustement parfait.

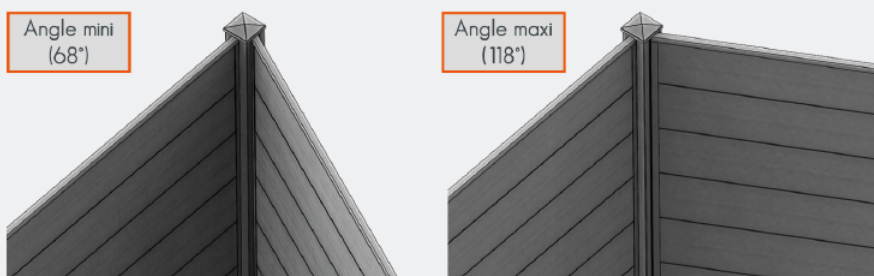

## Le joint de calage

Les lambris et les lames sont bien sûr solidement fixés dans le poteau, mais en plus, pour éviter qu'ils vibrent sous l'effet du vent, Tschoeppé met en place un joint de calage.

Côté pratique, ce joint évite également l'incrustation de saletés dans les interstices.

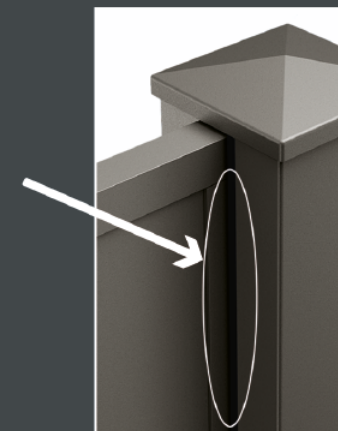

## 3 systèmes de fixation

La pose et notamment la fixation des poteaux de clôture ont un fort impact sur l'esthétique finale. Tschoeppé a prévu 3 systèmes de fixation différents qui permettent à votre technicien Relais Confiance de choisir le mode de fixation le plus adapté pour votre projet.

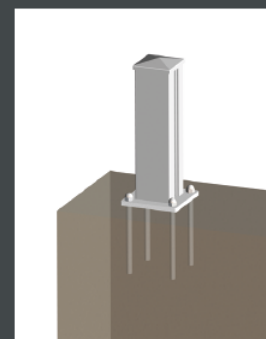

Platine vissée

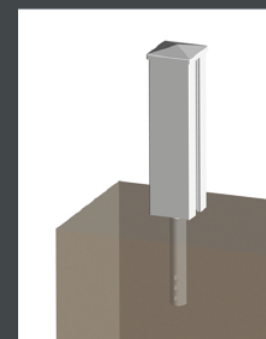

Tige de scellement

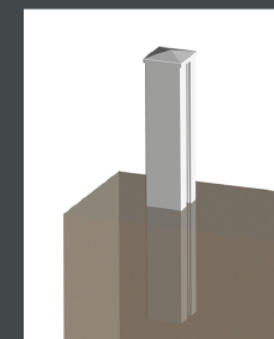

Scellement en bloc



Offrez à votre propriété une entrée harmonisée avec nos clôtures coordonnées ! En effet, pour donner une grande cohérence esthétique à l'ensemble de votre maison, Tschoppé a développé des gammes de clôtures assorties à chacune de ses gammes de portail.

Clôtures  
Les Coordonnées



*Clôture, portillon et portail Impulsion I-400 avec boîte aux lettres intégrée*





*Clôture Lucco bicolore*



*Clôture Texas et portillon assorti*





*Clôture et portillon Impulsion*



*Portillon et clôture Zenox Line Véga, bicolore*



*Clôture et portillon Linéo avec liserés décalés*





*Clôture et portillon Lucco*

## Savoir - faire

Pour plus d'esthétisme, il est possible d'intégrer votre boîte aux lettres directement dans les cassettes de la clôture Lucco.





# Clôtures Classiques

Clôtures  
Les Coordonnées



*Clôture Zenox Transparence*



*Clôture Zenox Transparence, barreaux horizontaux*



*Clôture Discretion, lambris verticaux*





*Clôture Persia, lames horizontales*





## Une belle finition

Pour plus d'esthétisme, les poteaux sont fixés dans le muret par des tubes de scellement de diamètre 30 mm. Montants et traverses sont ici assemblés par tenon-mortaise et présentent une très belle finition.

*Clôture Zenox Transparence avec barreaux rectangulaires et ronds horizontaux*





*Clôture, portillon et portail Opale*



*Clôture Harmonie*



# Clôtures Traditionnelles

Clôtures  
Les Coordonnées



*Clôture Élégance Transparence, chapeau de gendarme*

*Panneaux de clôture Élégance Transparence*



“ Une solution économique lorsque vous n'avez pas de muret : les panneaux de clôtures sont fixés au sol. ”



## Savoir - faire

L'intégration dans la clôture de compteur électrique ou gaz, de boîte aux lettres, ou d'éléments de maçonnerie, ne pose aucun problème grâce aux compétences des Relais Confiance et à leur bonne coordination avec l'usine Tschöppé.







L'arc de cercle, une manière élégante d'arrêter une clôture en bout de muret.



Les traverses peuvent être fixées par des manchons, comme ci-dessus, ou insérées dans les poteaux par assemblage tenon-mortaise.



Brise-vues  
Les Coordonnées



*Brise-vue avec alternance de lambris de Linéo et de lames persiennes*



*Brise-vue avec lames persiennes horizontales*



Afin de préserver votre intimité, Tschoeppé décline ses modèles de clôtures en brise-vues. Pour le remplissage vous pourrez opter pour des lambris ou des lames persiennes ou même combiner les 2.

Pour donner encore plus de personnalité à vos brise-vues, vous pouvez jouer avec les couleurs en optant pour une teinte différente sur certaines lames.



*Brise-vue avec lambris bicolores*



*Brise-vue avec lames persiennes horizontales*



# Des garde-corps assortis à votre portail

La très large gamme de garde-corps Tschoeppé propose des modèles assortis aux différentes gammes de portails et clôtures, assurant une grande cohérence esthétique entre l'entrée de votre propriété et votre maison.

Cette gamme propose également des modèles de garde-corps très aériens avec de larges parties vitrées, et des modèles au design très tendance avec l'utilisation de tôles perforées.

Garde-corps





Demandez le catalogue garde-corps







LES PORTAILS CRÉÉS POUR DURER

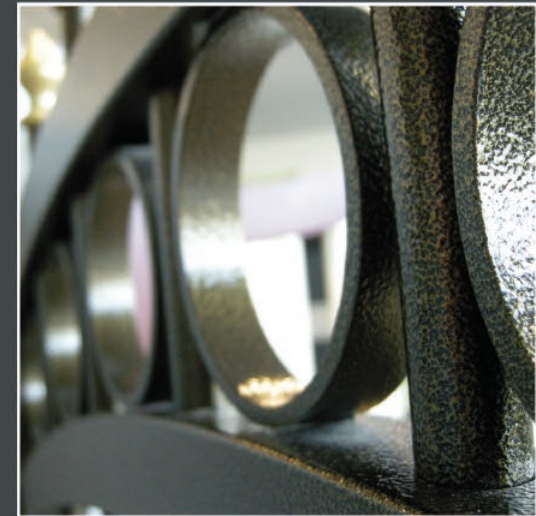

[www.tschoeppé.fr](http://www.tschoeppé.fr)

Prix TTC : 5,00€